

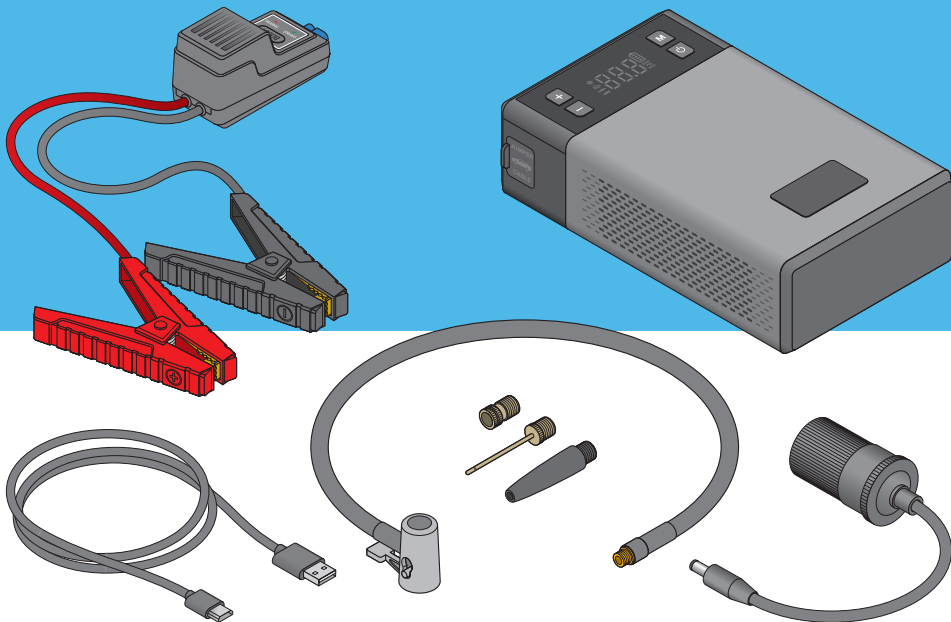

RPPLTC1000

JUMP STARTER 1000A 12V LITHIUM JUMP STARTER WITH TYRE INFLATOR

Built-in reverse polarity and anti-spike protection features



		≤ 9x
		0-35 PSI / 150s

	12V / ≤ 5.0L Petrol, ≤ 3.0L Diesel
LITHIUM	12000mAh
[A]	a: 300A / b: 1000A
	5V, 2.4A // 15V, 10A
DC	15V, 10A
	-5°C...40°C
	1165g



**INNOVATION
ON THE MOVE**

#30437

cyan magenta yellow black
score dimension 148 x 210 mm

RPPLTC1000

JUMP STARTER 1000A

12V LITHIUM JUMP STARTER WITH TYRE INFLATOR

Built-in reverse polarity and anti-spike protection features

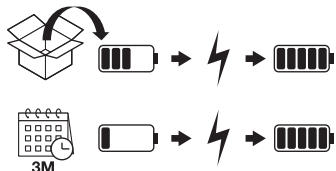

- GB** For optimum battery performance please charge your product fully before each use, and every 3 months if left unused. It's suggested to set reminders in your diary to ensure charge dates are not missed. Please store your battery product above 0° Celsius to prevent battery damage.
- FR** Pour garantir une performance optimale de la batterie, chargez complètement votre produit avant chaque utilisation, et tous les 3 mois en cas de non utilisation. Pensez à inscrire des rappels dans votre agenda pour vous assurer de ne pas manquer les dates de chargement. Conservez votre batterie à une température supérieure à 0° C afin d'éviter d'endommager le produit.
- DE** Um optimale Akkuleistung zu gewährleisten, laden Sie Ihr Produkt vor jedem Gebrauch und bei Nichtgebrauch alle drei Monate vollständig auf. Tragen Sie am besten Erinnerungen in Ihrem Terminkalender ein. So stellen Sie sicher, dass keine Ladetermine verpasst werden. Bitte lagern Sie Ihr akkubetriebenes Produkt bei Temperaturen über 0° Celsius, um Akkuschäden vorzubeugen.
- IT** Per una prestazione ottimale caricare completamente il prodotto prima di ogni utilizzo, oppure ogni tre mesi se non utilizzato. È raccomandabile aggiungere dei promemoria nella propria agenda per assicurarsi di non dimenticare le date in cui effettuare la carica. Conservare la batteria in una temperatura superiore a 0° Celsius per evitare di danneggiarla.
- ES** Para obtener un rendimiento óptimo de la batería, cárguela completamente antes de cada uso y cada 3 meses si no la utiliza. Le recomendamos apuntarse recordatorios en su agenda para no olvidarse de las fechas de carga. Guarde la batería a una temperatura superior a 0 °C para evitar cualquier daño.
- PT** Para assegurar um desempenho ótimo da bateria, carregue totalmente o produto antes de cada utilização e em cada 3 meses se não for utilizado. Recomendamos definir lembretes na sua agenda para garantir que as datas de carregamento não são esquecidas. Armazene o seu equipamento à bateria a uma temperatura superior a 0 °C para evitar danos na bateria.
- NL** Laad uw product vóór elk gebruik en elke 3 maanden, indien niet gebruikt, volledig op om optimale prestaties van uw accu te garanderen. We raden aan herinneringen in uw dagboek in te stellen om er zeker van te zijn dat er geen oplaaddatums worden gemist. Bewaar uw accuproduct bij een temperatuur hoger dan 0° Celsius om schade aan de accu te voorkomen.
- SE** För optimal batteriprestanda, ladda produkten helt före varje användning, och var 3:e månad om den inte används. Vi rekommenderar att du lägger in påminnelser i din kalender så att du inte glömmar bort att ladda produkten. Förvara batteriprodukten i plusgrader för att undvika skador till batteriet.
- FI** Lataa tuote täyteen ennen käyttöä ja aina 3 kuukauden välein, jos se on käyttämättä, akun parhaan mahdollisen suorituskyvyn säilyttämiseksi. Suosittelemme laittamaan päiväriini muistutuksen latauspäivistä, jotta ne eivät jää väliin. Säilytä akkua yli 0° C:ssa, jottei se vaurioidu.
- NO** For optimal batteriytelse skal produktet lades helt før hver bruk, og hver 3. måned hvis det ikke brukes. Det anbefales å notere ned ladedatoene slik at ladingen ikke blir glemt ved et uhell. Oppbevar batteriproduktet over 0° Celsius for å forhindre skader på batteriet.
- DK** For at sikre at batteriet fungerer optimalt skal du oplade produktet helt før brug og hver 3. måned, hvis det ikke er i brug. Det anbefales, at du indstiller påmindelser i din kalender for at sikre, at du ikke glemmer opladningsdatoerne. Batteriet skal oplades ved en temperatur over 0° Celsius for at forebygge, at det bliver beskadiget.
- CZ** Pro dosažení optimálního výkonu baterie ji před každým použitím plně nabijte, a pokud ji nepoužíváte, nabíjete ji každé 3 měsíce. Doporučujeme nastavit si v diáři upomínky, abyste nezmeškali termíny nabíjení. Baterii skladujte při teplotě nad 0 °C, aby nedošlo k jejímu poškození.
- HU** Az akkumulátor optimális teljesítménye érdekében kérjük, minden használat előtt és használaton kívül 3 havonta teljesen tölts fel a terméket. Azt javasoljuk, hogy állítson be emlékeztetőt a naptárában, hogy biztosan ne feledkezzen meg a töltési időpontokról. Kérjük, az akkumulátorok károsodásának elkerülése érdekében a terméket tárolja 0 °C felett.
- PL** Aby zapewnić optymalne działanie akumulatora, produkt należy całkowicie naładować przed każdym użyciem, a także ładować co 3 miesiące w przypadku nieużywania. Sugerujemy zapisanie powiadomień w pamiętniku, aby nie przegapić terminów ładowania. Aby zapobiec uszkodzeniu akumulatora, produkt należy przechowywać w temperaturze powyżej 0°C.
- RO** Pentru o performanță optimă a bateriei, vă rugăm să încărcați complet produsul înainte de fiecare utilizare și la fiecare 3 luni dacă nu este utilizat. Vă sugerăm să setați mementouri în agenda pentru a vă asigura că nu omiteți datele de încărcare. Vă rugăm să depozitați produsul pentru baterie la o temperatură mai mare de 0° Celsius pentru a preveni deteriorarea bateriei.
- UA** Щоб акумулятор працював оптимальним чином, повністю заряджайте виріб перед кожним використанням, а також кожні 3 місяці, якщо не використовуєте його. Радимо встановити нагадування в календарі, щоб не пропускати дні, коли потрібно зарядити виріб. Зберігайте виріб за температури вище 0 °C, щоб уникнути пошкодження акумулятора.

2

#30437

cyan magenta yellow black
score dimension 148 x 210 mm



Warnings*

DANGER! BE AWARE, LEAD-ACID BATTERIES GENERATE EXPLOSIVE GASES DURING NORMAL BATTERY OPERATION. FOR THIS REASON, IT IS VERY IMPORTANT TO READ AND FOLLOW THESE INSTRUCTIONS CAREFULLY, EACH TIME YOU USE THE CHARGING EQUIPMENT.

WARNING! Modern vehicles contain extensive electronic systems. You are required to check with the vehicle manufacturer, for any specific instructions regarding the use of this type of equipment on each vehicle.

Charge in a well-ventilated area.

DO NOT operate near flammable liquids or gases.

DO NOT touch the clamps together or allow to touch the chassis.

DO NOT connect the clamps via another metallic object.

DO NOT cross connect power leads from charger to battery. Ensure positive (+/RED) is connected to positive and negative (-/BLACK) is connected to negative.

DO NOT pull the cables or clamps from the battery terminals.

DO NOT pull or carry the charger by the power cable.

DO NOT pull the plug from the socket by the cable.

DO NOT use worn or damaged cables, plugs or clamps. Any faulty item should be immediately repaired or replaced by a qualified technician.

DO NOT use the charger for a task for which it is not designed.

DO NOT cover or obstruct the charger ventilation louvres or fan.

- GB** For list of General Power Tool Safety Warnings please scan the QR code or visit:
- FR** Pour obtenir la liste des avertissements généraux sur la sécurité des outils électriques, veuillez scanner le code QR ou visiter :
- DE** Zum Ansehen der Liste mit den allgemeinen Sicherheitshinweisen für Elektrowerkzeuge scannen Sie bitte den QR-Code oder besuchen Sie:
- IT** Per la lista delle avvertenze generali sulla sicurezza degli elettrodomestici, scansionare il codice QR o visitare il sito:
- ES** Para obtener una lista de advertencias generales de seguridad para herramientas eléctricas, escanee el código QR o visite:
- PT** Para aceder a uma lista de Avisos Gerais de Segurança de Ferramentas Motorizadas leia o código QR ou visite:
- NL** Scan de QR-code voor een overzicht van algemene veiligheidsaankwijzingen voor elektrisch gereedschap of ga naar:
- SE** För en lista över "Allmänna säkerhetsvarningar för elverktyg", skanna QR-koden eller besök:
- FI** Katso sähkötyökalujen yleiset turvallisuusvaroitukset skannaamalla QR-koodi tai osoitteessa:
- NO** For en liste over de generelle sikkerhetsadvarslene for elektroverktøy kan du skanne QR-koden eller besøke:
- DK** Hent en liste med generelle sikkerhedsadvarsler til elværktøj ved at scanne the QR-koden eller gå ind på webstedet:
- CZ** Pokud chcete zobrazit seznam obecných bezpečnostních varování pro mechanizované nářadí, naskenujte QR kód nebo navštivte:
- HU** A szerszámgép biztonsági figyelmeztetések listájáért szkennelje be a QR-kódot vagy látogasson el:
- PL** Aby uzyskać listę ogólnych ostrzeżeń dotyczących elektronarzędzi należy zeskanować kod QR lub odwiedzić stronę:
- RO** Pentru a vedea un exemplar din avertismentele generale privind siguranța în utilizarea uneltelor electrice, scanați codul QR sau vizitați:
- UA** Щоб переглянути список попереджень, наведених у загальних правилах техніки безпечного використання електричного інструмента, відскануйте QR-код або відвідайте:



www.ringautomotive.com/en/product-safety-documents

RPPLTC1000

JUMP STARTER 1000A 12V LITHIUM JUMP STARTER WITH TYRE INFLATOR

Built-in reverse polarity and anti-spike protection features

*

(F) DANGER ! ATTENTION, LES BATTERIES PLOMB-ACIDE GÉNÈRENT DES GAZ EXPLOSIFS LORS DE LEUR FONCTIONNEMENT NORMAL. PAR CONSÉQUENT, IL EST INDISPENSABLE DE LIRE ATTENTIVEMENT ET DE SUIVRE SCRUPULEUSEMENT CES INSTRUCTIONS CHAQUE FOIS QUE UTILISEZ CE CHARGEUR. AVERTISSEMENT ! Les véhicules modernes contiennent des systèmes électroniques d'envergure. Par conséquent, vous devez vous renseigner auprès du fabricant afin de prendre connaissance de toute instruction spécifique liée à l'utilisation de ce type d'équipement pour chacun de vos véhicules. Effectuez le chargement dans une zone bien aérée. NE PAS faire fonctionner à proximité de liquides ou de gaz inflammables. NE PAS laisser les fixations se toucher ou toucher le châssis. NE PAS connecter les fixations à un autre objet métallique. NE PAS croiser les fils d'alimentation du chargeur à la batterie Assurez-vous que le côté positif (+/ROUGE) est bien connecté au côté positif et que le côté négatif (-/NOIR) est connecté au côté négatif. NE PAS tirer les câbles ou les fils au niveau de la borne de la batterie. NE PAS tirer ou déplacer le chargeur par le câble d'alimentation. NE PAS retirer la fiche de la prise en tirant sur le câble. NE PAS utiliser le chargeur si les câbles, les fiches ou les fils sont usés ou endommagés Tout élément défectueux doit être immédiatement réparé ou remplacé par un technicien qualifié. NE PAS utiliser le chargeur pour une tâche autre que celle pour laquelle il a été conçu. NE PAS couvrir ou obstruer les ouïes ou la ventilation du chargeur.

(D) GEFAHR! VORSICHT, BLEISÄUREBATTERIEN ERZEUGEN BEI NORMALEM BETRIEB EXPLOSIVE GASE. AUS DIESEM GRUND IST ES UNERLÄSSLICH, DASS SIE BEI DER VERWENDUNG DES LADegerÄTS DIESE ANWEISUNGEN SORGFÄLTIG LESEN UND BEFOLGEN. WARNUNG! Moderne Fahrzeuge enthalten umfangreiche elektronische Systeme. Erkundigen Sie sich beim Fahrzeughersteller nach den spezifischen Anweisungen für die Verwendung dieser Art von Ausrüstung im jeweiligen Fahrzeug. Laden Sie das Gerät in einem gut belüfteten Bereich auf. NICHT in der Nähe von brennbaren Flüssigkeiten oder Gasen verwenden. Die Klammern dürfen sich NICHT gegenseitig oder das Fahrzeug berühren. Schließen Sie die Klammern NICHT über einen anderen metallischen Gegenstand an. Schließen Sie die Stromkabel vom Ladegerät zur Batterie NICHT über Kreuz an. Stellen Sie sicher, dass der Pluspol (+/ROT) an den Pluspol und der Minuspol (-/Schwarz) an den Minuspol angeschlossen ist. Ziehen Sie die Kabel oder Klammern NICHT von den Batteriepolen ab. Ziehen oder tragen Sie das Ladegerät NICHT am Netzkabel. Ziehen Sie den Stecker NICHT am Kabel aus der Steckdose. Verwenden Sie KEINE abgenutzten oder beschädigten Kabel, Stecker oder Klammern. Defekte Teile sollten sofort von einem qualifizierten Techniker repariert oder ersetzt werden. Verwenden Sie das Ladegerät NICHT für Zwecke, für die es nicht vorgesehen ist. Decken Sie die Lüftungsschlitze oder den Lüfter des Ladegeräts NICHT ab und behindern Sie diese nicht.

(I) PERICOLO! LE BATTERIE A PIOMBO GENERANO GAS ESPLOSIVI DURANTE IL NORMALE FUNZIONAMENTO. PER QUESTA RAGIONE, È IMPORTANTE LEGGERE E SEGUIRE ATTENTAMENTE QUESTE ISTRUZIONI DURANTE L'UTILIZZO DELL'APPARECCHIO DI CARICAMENTO. ATTENZIONE! I veicoli moderni contengono ampi sistemi elettronici. Consultare il produttore del veicolo per istruzioni specifiche sull'utilizzo di questo tipo di apparecchio su ogni veicolo. Ricaricare in una zona ben ventilata. NON utilizzare vicino a liquidi o gas infiammabili. NON toccare i morsetti insieme o permettere che il telaio venga toccato. NON connettere i morsetti tramite un altro oggetto metallico. NON connettere trasversalmente i cavi di alimentazione dal caricabatterie alla batteria. Assicurarci che l'uscita positiva (+/ROSSA) sia connessa al polo positivo e che l'uscita negativa (-/NERA) sia connessa al polo negativo. NON tirare i cavi o i morsetti dai terminali della batteria. NON tirare o trascinare il caricabatterie per il cavo di alimentazione. NON tirare la spina dalla presa tramite il cavo. NON utilizzare cavi, spine o morsetti danneggiati o consumati. Gli elementi difettosi devono essere immediatamente riparati o sostituiti da un tecnico certificato. NON utilizzare il caricabatterie per scopi esterni alla sua progettazione. NON coprire o ostruire la griglia di ventilazione o la ventola del caricabatterie.

(E) ¡PELIGRO! TENGA EN CUENTA QUE LAS BATERÍAS DE PLOMO-ÁCIDO GENERAN GASES EXPLOSIVOS DURANTE EL FUNCIONAMIENTO NORMAL DE LA BATERÍA. POR ESTE MOTIVO, ES MUY IMPORTANTE LEER Y SEGUIR ATENTAMENTE ESTAS INSTRUCCIONES CADA VEZ QUE UTILICE EL DISPOSITIVO DE CARGA. ¡ADVERTENCIA! Los vehículos modernos incluyen numerosos sistemas electrónicos. Es necesario que consulte al fabricante de su vehículo si existen unas instrucciones específicas en relación con el uso de este tipo de dispositivos en los distintos vehículos. Efectúe la carga en un lugar bien ventilado. NO lo ponga en funcionamiento cerca de líquidos o gases inflamables. NO toque las abrazaderas unidas ni deje que toquen el chasis. NO conecte las abrazaderas mediante otro objeto metálico. NO haga una conexión cruzada de los cables de alimentación del cargador a la batería. Asegúrese de que el borne positivo (+/ROJO) está conectado al borne positivo y el negativo (-/NEGRO) al negativo. NO tire de los cables o las abrazaderas de los terminales de la batería. NO tire del cable de alimentación y NO lo utilice para transportar el cargador. NO extraiga el conector de la toma con el cable. NO utilice cables, conectores ni abrazaderas que estén gastados o deteriorados. Cualquiera pieza defectuosa deberá repararse de inmediato o sustituirse a través de un técnico cualificado. NO utilice el cargador para ninguna tarea para la cual no ha sido diseñado. NO cubra ni obstruya las rejillas o el ventilador de refrigeración del cargador.

4

(P) PERIGO! TENHA EM ATENÇÃO QUE BATERIAS DE CHUMBO-ÁCIDO GERAM GASES EXPLOSIVOS DURANTE O FUNCIONAMENTO NORMAL DA BATERIA. POR ESTE MOTIVO, É MUITO IMPORTANTE LER E SEGUIR ESTAS INSTRUÇÕES CUIDADOSAMENTE, CADA VEZ QUE UTILIZAR O EQUIPAMENTO DE CARGA. AVISO! Os veículos modernos contêm extensos sistemas eletrônicos. É necessário verificar com o fabricante do veículo se existem instruções específicas para a utilização deste tipo de equipamento em cada veículo. Carregue em área bem ventilada. NÃO utilize perto de líquidos ou gases inflamáveis. NÃO toque em braçadeiras unidas e não permita tocar no chassi. NÃO ligue as braçadeiras mediante um outro objeto metálico. NÃO cruze os condutores de energia do carregador para a bateria. Assegure que o positivo (+/VERMELHO) está ligado ao positivo e o negativo (-/PRETO) está ligado ao negativo. NÃO puxe os cabos ou braçadeiras dos terminais das baterias. NÃO puxe ou transporte o carregador pelo cabo de alimentação. NÃO puxe a ficha da tomada pelo cabo. NÃO utilize fichas, braçadeiras ou cabos gastos ou danificados. Qualquer item defeituoso deve ser imediatamente reparado ou substituído por um técnico qualificado. NÃO utilize o carregador para uma tarefa para a qual não tenha sido projetado. NÃO cubra ou obstrua as persianas de ventilação ou o ventilador do carregador.

(NL) GEVAAR! OPGELET, LOODZUURACCU'S WEKKEN EXPLOSIEVE GASSEN OP TIJDENS NORMALE ACCUWERKING. DAAROM IS HET, ELKE KEER DAT U DE OPLAADUITRUSTING GEBRUIKT, BELANGRIJK OM DEZE INSTRUCTIES ZORGVULDIG TE LEZEN EN OP TE VOLGEN. WAARSCHUWING! Moderne voertuigen bevatten uitgebreide elektronische systemen. U bent verplicht om bij de voertuigfabrikant na te vragen of er specifieke instructies zijn wat betreft dit soort uitrusting voor elk voertuig. Laad op in een goed geventileerd gebied. NIET bedienen nabij ontvlambare vloeistoffen of gassen. NIET de klammern tegelijk aanraken of het chassis aan laten raken. NIET de klammern via een ander metaal voorwerp aansluiten. NIET voedingsdraden kruislings aansluiten van oplader op accu. Zorg ervoor dat de pluspool (+/ROOD) aangesloten is op plus en de minpool (-/ZWART) op min. NIET de kabels of klammern van de accupolen trekken. NIET aan het snoer van de oplader trekken of de oplader aan het snoer optillen. NIET de stekker uit het contact halen door aan het snoer te trekken. NIET beschadigde of versleten kabels, stekkers, of klammern gebruiken. Een niet-werkend onderdeel moet onmiddellijk door een gekwalificeerd monteur worden gerepareerd of vervangen. NIET de oplader ergens voor gebruiken waar deze niet voor is bedoeld. NIET de ventilatielamellen of ventilator bedekken of hinderen.

(S) FARA! OBSERVERA ATT BLYBATTERIER GENERERAR EXPLOSIVA GASER VID NORMAL ANVÄNDNING. AV DENNA ANLEDNING ÄR DET MYCKET VIKTIGT ATT LÄSA OCH FÖLJA DESSA INSTRUKTIONER NOGRANT VARJE GÅNG DU ANVÄNDER LADDNINGSTRUSTNINGEN. VARNING! Moderna fordon innehåller omfattande elektroniska system. Du måste be fordonstillverkaren om specifika anvisningar vid användning av denna typ av utrustning på ett fordon. Laddning ska ske på en väventilerad plats. Får INTE användas i närheten av brandfarliga vätskor eller gaser. Klämmorna får INTE föras ihop eller vidröra chassit. Klämmorna får INTE anslutas till ett annat metallföremål. Strömkaablarna får INTE korskopplas från laddaren till batteriet. Se till att positiv (+/RÖD) ansluts till positiv och att negativ (-/SVART) ansluts till negativ. Kablarna eller klämmorna får INTE dras bort från batteripolerna. Laddaren får INTE bäras eller dras i strömkablarna. Dra INTE ut kontakten från uttaget via kabeln. Använd INTE slinta eller skadade kablar, kontakter eller klämmor. Defekta föremål ska omedelbart repareras eller bytas ut av en behörig tekniker. Använd INTE laddaren för ändamål som den inte är avsedd för. Laddarens ventilationsgaller eller fläkt får INTE täckas över eller blockeras.

(FIN) VAARA! HUOMAA, ETTÄ LYIJYHAPPOAKUT TUOTTAVAT RÄJÄHTÄVIÄ KAASUJA NORMAALIN KÄYTTÖN AIKANA. TÄSTÄ SYYSTÄ ON ERITTÄIN TÄRKEÄÄ LUKEA JA NOUDATTAA NÄITÄ OHJEITA HUOLELLISESTI AINA, KUN KÄYTTÄ LAUTAUSLAITTEITA. VAROITUS! Nykyaikaisissa ajoneuvoissa on paljon elektronisia järjestelmiä. Sinun tulee tarkistaa ajoneuvon valmistajalta tämän tyyppisten varusteiden käyttöä koskevat erityisohjeet kussakin ajoneuvossa. Lataa hyvin tuuletetulla alueella. ÄLÄ käytä lähellä syttyviä nesteitä tai kaasuja. ÄLÄ kosketa puristimilla toisiinsa tai anna niiden koskettaa runkoa. ÄLÄ yhdistä puristimia toisen metalliesineen kautta. ÄLÄ kytkä laturista akkuun kulkevia virtajohtoja ristiin. Varmista, että pluskaapeli (+/PUNAINEN) on kytketty plussaan ja miinuskaapeli (-/MUSTA) on kytketty miinukseen. ÄLÄ vedä kaapeleita tai puristimia irti akun liittimistä. ÄLÄ vedä tai kaana laturia virtakaapeleista. ÄLÄ vedä pistoketta pistorasiasta kaapelin avulla. ÄLÄ käytä kuluneita tai vaurioituneita kaapeleita, pistokkeita tai puristimia. Viallinen tuote on välittömästi annettava pätevän asentajan korjattavaksi tai vaihdettavaksi. ÄLÄ käytä laturia tehtävään, johon sitä ei ole suunniteltu. ÄLÄ peitä tai tukki laturin tuuletusaukkoja tai puhallinta.

#30437

cyan magenta yellow black
score dimension 148 x 210 mm



(N) FARE! VÆR OPMERKSOM PÅ AT BLYSYREBATTERIER GENERERER EKSPLOSIVE GASSER UNDER NORMAL BATTERIDRIFT. DERFOR ER DET SVÆRT VIKTIG Å LESE OG FØLGE DISSE INSTRUKSIONE NOYE HVER GANG DU BRUKER LADEUTSTYRET. ADVARSEL! Moderne kjøretøyer inneholder omfattende elektroniske systemer. Du må kontakte produsenten av kjøretøyet for spesifikke instruksjoner angående bruken av denne typen utstyr på hvert kjøretøy. Lad på et godt ventileret område. MÅ IKKE brukes i nærheten av brennbare væsker eller gasser. IKKE berør klemmene sammen eller la dem berøre understellet. KLEMMENE MÅ IKKE kobles til via en annen metallgjengenstand. IKKE krysskoble strømledninger fra lader til batteri. Påse at positiv (+/RØD) er koblet til positiv og negativ (-/SVART) er koblet til negativ. IKKE trekk i kablene eller klemmene fra batteriterminalene. IKKE trekk i eller bær laderen etter strømkabelen. IKKE trekk støpslet ut fra kontakten etter kabelen. IKKE bruk slitte eller skadede kabler, pluggere eller klemmer. Defekte elementer må øyeblikkelig repareres eller skiftes ut av en kvalifisert tekniker. IKKE bruk laderen til en oppgave den ikke er utformet for. IKKE dekk til eller sperre for laderens ventilasjonsåpninger eller vifte.

(D) FARE! VÆR OPMERKSOM PÅ, AT BLYSYREBATTERIER FREMBRINGER EKSPLOSIVE GASSER UNDER NORMAL BATTERIDRIFT. DET ER DERFOR MEGET VIKTIG AT LÆSE OG FØLGE DISSE INSTRUKTIONER OMHYGGELIGT, HVER GANG DU BRUGER OPLADNINGSUDSTYRET. ADVARSEL! Moderne køretøjer indeholder omfattende elektroniske systemer. Du skal kontakte køretøjsproducenten for at få specifikke instruktioner vedrørende bruken af denne type udstyr på hvert køretøj. Oplad på et godt ventileret sted. MÅ IKKE anvendes i nærheden af brandfarlige væsker eller gasser. Lad IKKE klemmerne røre hinanden, og lad dem ikke berøre chassiset. Tilslut IKKE klemmerne via en anden metallisk genstand. Tilslut IKKE strømkabler fra opladeren til batteriet. Sørg for, at positiv (+/RØD) er forbundet til positiv og negativ (-/SORT) er forbundet til negativ. Træk IKKE kablerne eller klemmerne fra batteripolerne. Opladeren MÅ IKKE trækkes i eller bæres med strømkablet. Træk IKKE stikket ud af stikket i kablet. Brug IKKE slidte eller beskadigede kabler, stik eller klemmer. Alle fejlbehandlede elementer skal straks repareres eller udskiftes af en kvalificeret tekniker. Opladeren MÅ IKKE bruges til en opgave, som den ikke er beregnet til. Opladerventilatorens lameller eller ventilatoren MÅ IKKE tildækkes eller blokeres.

(CZ) NEBEZPEČÍ! POZOR, OLOVĚNÉ AKUMULÁTORY VYTVAŘAJÍ PŘI BĚŽNÉM PROVOZU VÝBUŠNÉ PLYNY. PROTO JE VELMI DŮLEŽITÉ PŘI KAŽDÉM POUŽITÍ NABÍJEČHO ZAŘÍZENÍ PEČLIVĚ PŘEČÍST A DODRŽOVAT TYTO POKYNY. VAROVÁNÍ! Moderní vozidla jsou vybavena komplexními elektronickými systémy. Konkrétní pokyny pro použití tohoto typu zařízení u daného typu vozidla si musíte vyžádat od výrobce vozidla. Nabíjení provádějte na dobré větraném místě. NEPOUŽÍVEJTE nabíječku blízko hořlavých kapalin nebo plynů. NEDŮVOĽTE, aby se svorky dotýkaly podvozku nebo jedna druhé. NEPŘIPOJUJTE svorky pomocí jiného kovového předmětu. NEPŘIPOJUJTE napájecí kabely z nabíječky k baterii křížem. Ujistěte se, že je kladný kabel (+/ČERVENÝ) připojen ke kladnému pólu a záporný (-/ČERNÝ) k zápornému. NEODPOJUJTE kabely nebo svorky od pólu baterie tak, že za ně budete tahat. NETAHEJTE ani nepřenášejte nabíječku za napájecí kabel. NEVYTÁHujte zástrčku ze zásuvky trhnutím za kabel. NEPOUŽÍVEJTE kabely zástrčky nebo svorky, které jsou opotřebené nebo poškozené. Jakýkoli vadný prvek by měl být okamžitě opraven nebo vyměněn kvalifikovaným technikem. NEPOUŽÍVEJTE nabíječku k úkonům, pro které není určena. NEZAKRÝVEJTE ani neblokujejte větrací mřížky nebo ventilátor nabíječky.

(H) VESZÉLY! NE FELEDJE, HOGY A SAVAS ÓLOMAKKUMULÁTOROK NORMÁL MŰKÖDÉS KÖZBEN ROBBANÁSVEZÉLYES GÁZOKAT TERMELNEK. EMIAJT NAGYON FONTOS, HOGY A TÖLTŐBERENDEZÉS MINDEN EGYES HASZNÁLATA ALKALMÁVAL GONDOSAN OLVASSA EL ÉS KÖVESSE AZ ALÁBBI UTASÍTÁSOKAT. FIGYELEM! A modern járművek széles körben használnak elektronikus rendszereket tartalmaznak. Az ilyen típusú berendezéseknek az egyes járművekkel való használatával kapcsolatos információikért lépjen kapcsolatba a jármű gyártójával. A töltést jól szellőző helyiségben végezze. NE használja gyűlékony folyadékok vagy gázok közelében. NE érintse össze a csipeszeket, illetve NE engedje őket az alvázhöz érni. NE kapcsolja össze a csipeszeket más fémtárggyal. NE csatlakoztassa keresztbe a töltő vezetékait az akkumulátorhoz. Gondoskodjon róla, hogy a pozitív (+/VÖRÖS) vezeték a pozitív pólushoz, a negatív (-/FEKETE) vezeték pedig a negatív pólushoz legyen csatlakoztatva. NE húzza ki a kábeleket és a csipeszeket az akkumulátor pólusairól. NE húzza vagy emelje a töltőt a vezetéknel fogva. NE a kábelnél fogva húzza ki a csatlakozót az aljzatból. NE használjon elhasználdott vagy sérült vezetékeket, csatlakozókat vagy csipeszeket. A hibás elemeket egy szakképzett technikusknak azonnal javíttatnia vagy cserélnie kell. NE használja a töltőt a rendeltetésétől eltérően. NE fedje le vagy tortaszojja el a töltő szellőzőnyílásait és ventilátorát.

(PL) NIEBEZPIECZEŃSTWO! UWAGA: AKUMULATORY KWASOWO-OLOWIOWE WYTWARZAJĄ GAZY WYBUCHOWE PODCZAS NORMALNEGO DZIAŁANIA. Z TEGO POWODU BARDZO WAŻNE JEST DOKŁADNE ZAPOZNANIE SIĘ Z TYMI INSTRUKCJAMI I ICH PRZESTRZEGANIE PODCZAS KAŻDORAZOWEGO KORZYSTANIA ZE SPRZĘTU ŁADUJĄCEGO. OSTRZEŻENIE! Nowoczesne pojazdy są wyposażone w rozbudowane układy elektroniczne. Należy skonsultować się z producentem pojazdu w sprawie ewentualnych szczegółowych instrukcji dotyczących stosowania tego typu sprzętu w poszczególnych pojazdach. Ładowanie powinno odbywać się w miejscach o odpowiedniej wentylacji. NIE używać w pobliżu łatwopalnych cieczy lub gazów. NIE zwiierać zacisków ani nie dopuszczać do ich zetknięcia się z podwoziem. NIE podłączać zacisków przez inny element metalowy. NIE krzyżować przewodów zasilających między ładowarką a akumulatorem. Upewnić się, że przewód dodatni (+/CZERWONY) jest podłączony do bieguna dodatniego, a ujemny (-/CZARNY) — do bieguna ujemnego. NIE ciągnąć za kable ani zaciski podłączone do biegunów akumulatora. NIE ciągnąć za kabel zasilający ani nie dopuszczać do wiszenia ładowarki na kablu. NIE ciągnąć za kabel podczas wyjmowania wtyczki z gniazdka. NIE używać zużytych ani uszkodzonych kabli, wtyczek lub zacisków. Każdy uszkodzony element powinien być natychmiast naprawiony lub wymieniony przez wykwalifikowanego technika. NIE używać ładowarki niezgodnie z jej przeznaczeniem. NIE zakrywać otworów wentylacyjnych i wentylatora ładowarki ani nie blokować dopływu powietrza do tych miejsc.

(RO) PERICOL! ȚINEȚI CONT DE FAPTUL CĂ BATERIILE PLUMB-ACID GENEREAZĂ GAZE EXPLOZIVE ÎN TIMPUL FUNCȚIONĂRII NORMALE. DIN ACEST MOTIV ESTE FOARTE IMPORTANT SĂ CITIȚI ȘI SĂ URMAȚI CU ATENȚIE ACESTE INSTRUCȚIUNI DE FIECARE DATĂ CÂND UTILIZAȚI ECHIPAMENTUL DE ÎNCĂRCARE. AVERTISMENT! Vehiculele moderne conțin foarte multe sisteme electronice. Vă solicităm să verificați cu Producătorul vehiculului existența oricărei instrucțiuni specifice privind utilizarea acestui echipament pe fiecare vehicul. Încărcați într-o zonă bine ventilată. NU folosiți acest echipament lângă lichide sau gaze inflamabile. NU atingeți clemele una de alta și nu permiteți să atingă șasiul. NU conectați clemele prin intermediul altui obiect metalic. NU conectați încrucișat conectoarele de cablu de la încărcător la baterie. Asigurați-vă că pozitivul (+/ROȘU) este conectat la pozitiv iar negativul (-/NEGRU) este conectat la negativ. NU trageți cablurile sau clemele de pe bornele bateriei. NU trageți sau transportați încărcătorul de cablul de alimentare. NU trageți ștecură din priză trăgând de cablu. NU utilizați cabluri, ștecare sau clemele uzate sau deteriorate. Orice element uzat trebuie imediat reparat sau înlocuit de către un tehnician calificat. NU utilizați încărcătorul pentru o operațiune pentru care nu a fost conceput. NU acoperiți sau obstrucționați fanțele de ventilație sau ventilatorul încărcătorului.

(UA) НЕБЕЗПЕЧНО! БУДЬТЕ УВАЖНИ: СВИНЦЕВО-КИСЛОТНИ АКУМУЛЯТОРИ СТВОРЮЮТЬ ВИБУХОНЕБЕЗПЕЧНІ ГАЗИ ПІД ЧАС ЗВИЧАЙНОЇ РОБОТИ АКУМУЛЯТОРА. ЗВАЖАЮЧИ НА ЦЕ, СЛІД РЕТЕЛЬНО ПРОЧИТАТИ ТА ДОТРИМУВАТИСЯ ЦИХ ІНСТРУКЦІЙ ПРОТЯГОМ КОЖНОГО ВИКОРИСТАННЯ ЦЬОГО ОБЛАДНАННЯ ДЛЯ ЗАРЯДЖАННЯ. ОБЕРЕЖНО! На сучасних автомобілях встановлені багатофункціональні електронні системи. Для отримання конкретних інструкцій щодо використання цього типу обладнання на кожному автомобілі зверніться до виробника транспортного засобу. Заряджати в добре провітрюваному місці. НЕ використовуйте біля займистих рідин або газів. НЕ допускайте, щоб затискачі торкалися між собою й торкалися шасі. НЕ з'єднуйте затискачі через інший металічний предмет. НЕ з'єднуйте навхрест силові кабелі від зарядного пристрою до акумулятора. Переконайтеся, що позитивний (+/ЧЕРВОНИЙ) з'єднано з позитивним, а негативний (-/ЧОРНИЙ) з'єднано з негативним. НЕ витягайте кабелі чи затискачі з клем акумулятора. НЕ витягайте та не тримайте зарядний пристрій за кабель. НЕ витягайте штепсель із розетки, взявшись за кабель. НЕ використовуйте відпрацьовані або пошкоджені кабелі, штепселі чи затискачі. Ремонт будь-якого несправного виробу має виконувати кваліфікований спеціаліст. НЕ використовуйте зарядний пристрій не за призначенням. НЕ накривайте та не загороджуйте вентиляційні жалюзі або вентилятор зарядного пристрою.

RPPLTC1000

JUMP STARTER 1000A

12V LITHIUM JUMP STARTER WITH TYRE INFLATOR

Built-in reverse polarity and anti-spike protection features

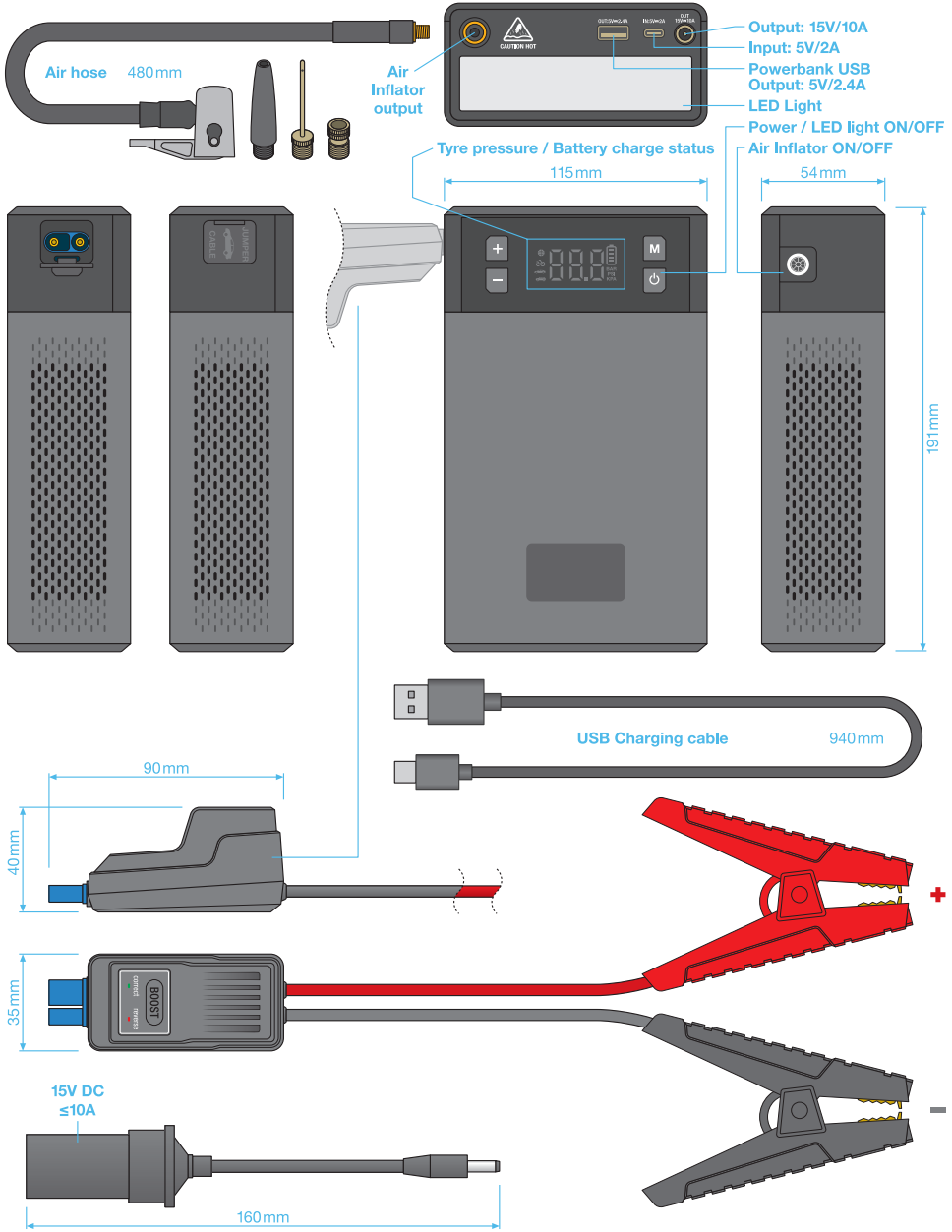

6

#30437

cyan magenta yellow black
score dimension 148 x 210 mm



5-IN-1 {

- Jump Starter**
- Tyre Inflator**
- USB Powerbank**
- 12V DC Output**
- LED Light**

Digital Rechargeable Tyre Inflator with Auto-Stop and LED light

a	b	c	d
12V			
	("presta valve")		
22 PSI 1.52 BAR	90-100 PSI 6.20-6.90 BAR	35-50 PSI 2.41-3.50 BAR	5-13 PSI 0.34-0.90 BAR

ON/OFF "click"

BAR PSI KPA

M

ON/OFF "click"

>3s LED light ON/OFF

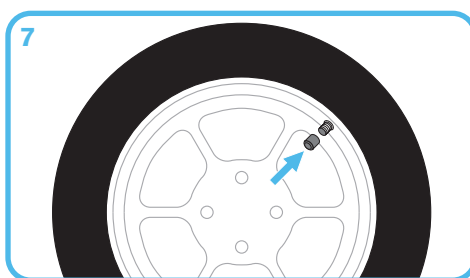
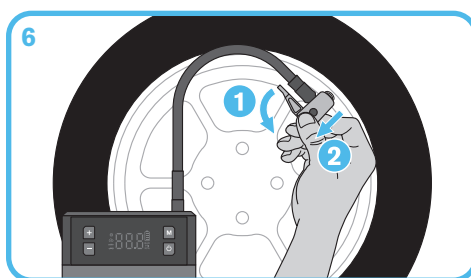
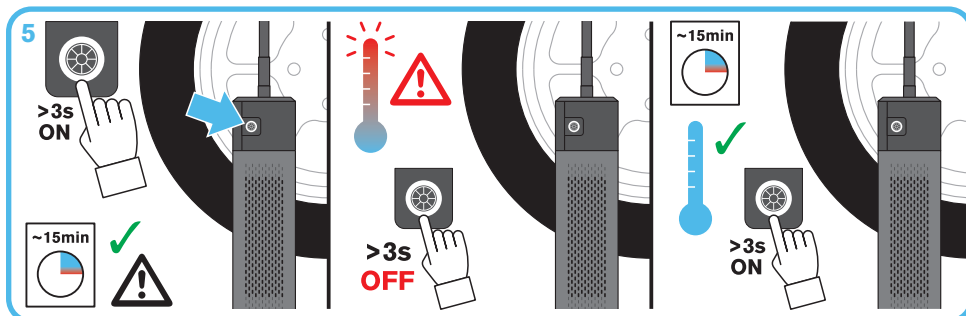

- GB The gauge on this compressor is for guidance only. Check pressure with a known accurate gauge.
- F La jauge de ce gonfleur est purement indicative. Vérifiez la pression à l'aide d'un manomètre étalonné.
- D Das Manometer dieser Pumpe dient nur zur Orientierung. Den Druck mit einem als akkurat bekannten Manometer messen.
- I Il manometro presente su questo dispositivo di gonfiaggio ha scopo indicativo. Controllare la pressione con un manometro di cui si conosca la precisione.
- E El medidor de este inflador solo ofrece valores orientativos. Compruebe la presión con un medidor de confianza que ofrezca valores precisos.
- P O manómetro deste compressor destina-se apenas a orientação. Verifique a pressão com um manómetro comprovadamente preciso.
- NL De meter op deze compressor is slechts ter referentie. Controleer de spanning met een nauwkeurige meter.
- S Mätaren på kompressorn är endast avsedd för vägledning. Kontrollera trycket med en korrekt fungerande mätare från en erkänd tillverkare.
- FIN Tämän täyttölaitteen mittari on ainoastaan ohjeellinen. Tarkista paine aina tarkaksi tiedetyllä mittarilla.
- N Måleren på denne inflatoren er kun for vejledning. Kontroller trykket med en kjent nøyaktig måler.
- DK Måleren på denne pumpe er kun til vejledning. Kontrollér trykket med en kendt nøjagtig måler.
- CZ Měřič na hustilce je pouze orientační. Tlak kontrolujte pomocí známého přesného manometru.
- H Az autópumpán található műszer kizárólag útmutatásra szolgál. Ellenőrizze a nyomást egy ismert, pontos nyomásmérő segítségével.
- PL Wskaźnik tego kompresora służy wyłącznie do celów orientacyjnych. Sprawdźci ciśnienie za pomocą dokładnego manometru.
- RO Manometrul de pe acest dispozitiv de umflare are doar rol orientativ. Verificați presiunea cu un manometru a cărui precizie este cunoscută.
- UA Використовуйте манометр на цьому компресорі лише для довідки. Щоб отримати точне значення тиску, використовуйте перевірений манометр.

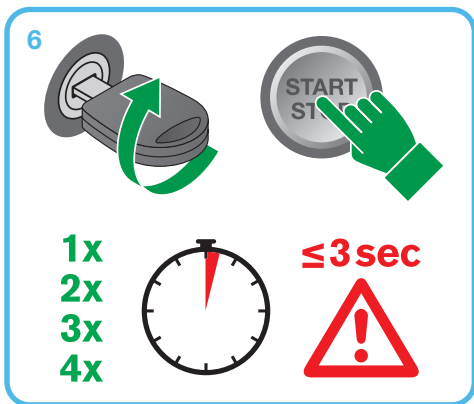
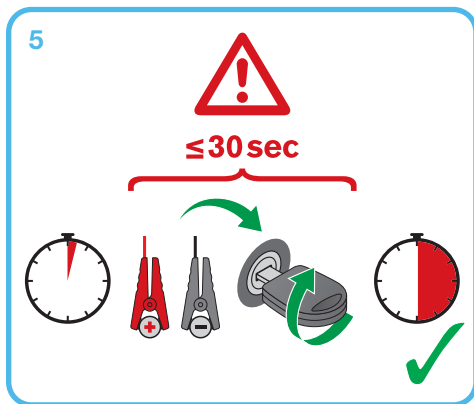
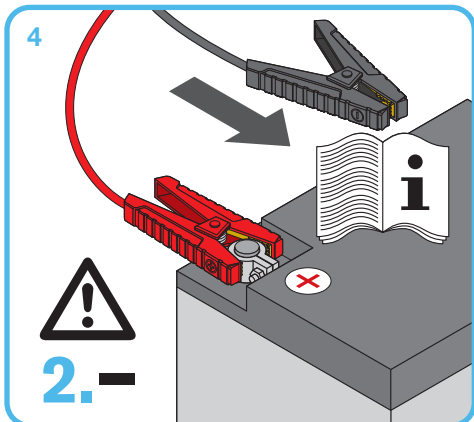
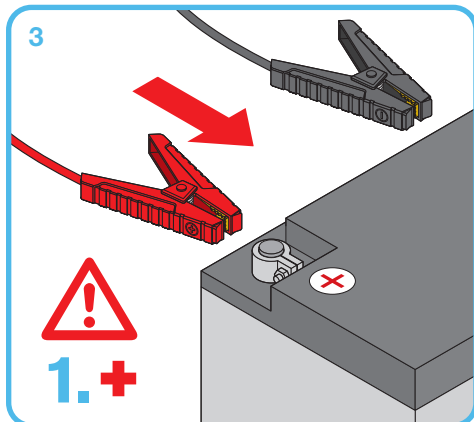
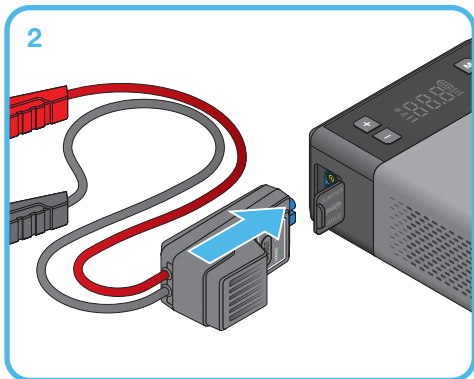
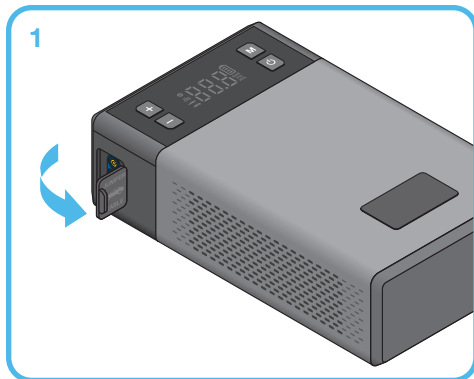

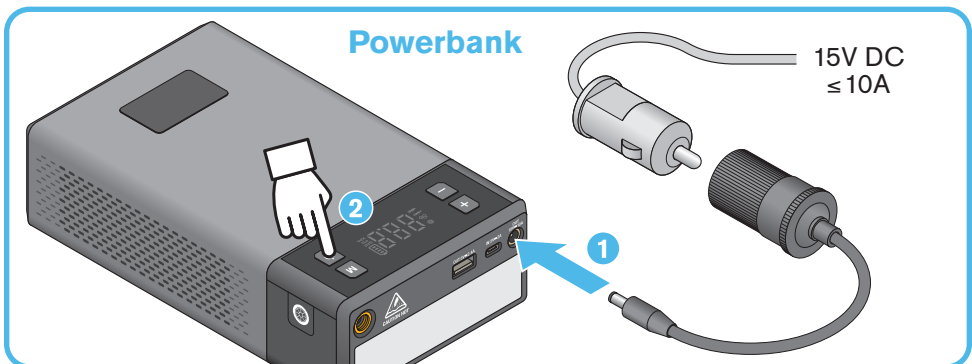
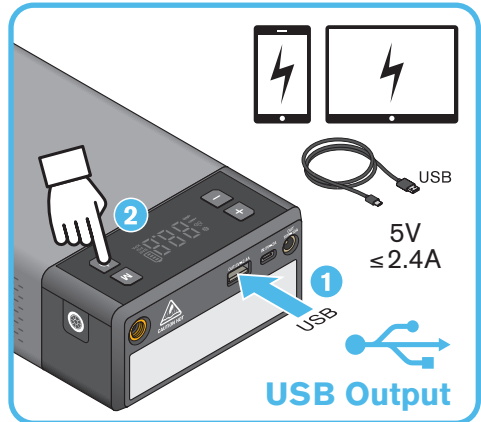
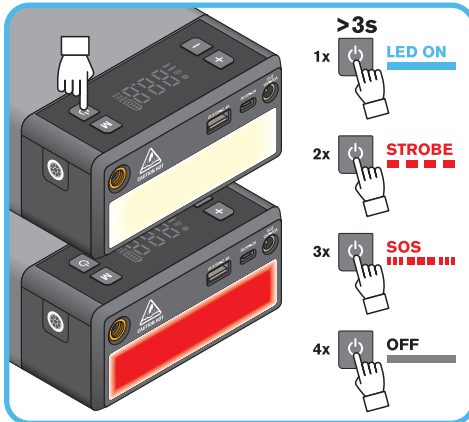
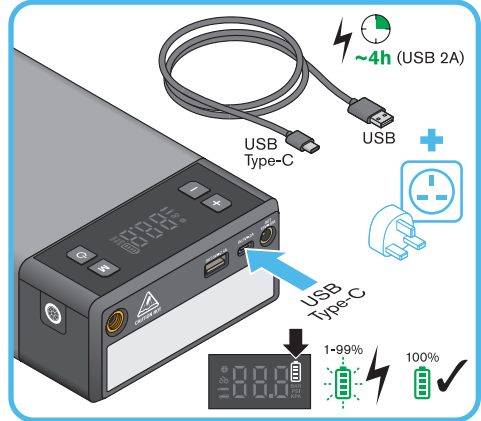
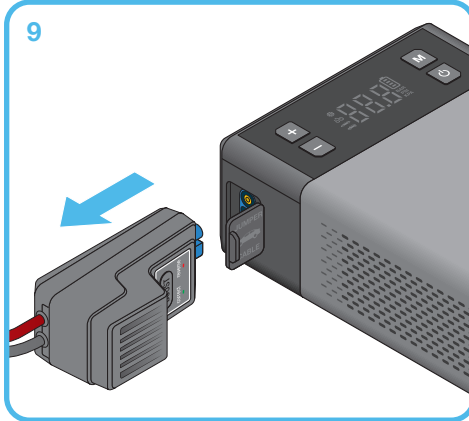

RPPLTC1000

JUMP STARTER 1000A 12V LITHIUM JUMP STARTER WITH TYRE INFLATOR

Built-in reverse polarity and anti-spike protection features

Ⓒ This appliance is not intended for use by persons (including children) with reduced physical, sensory or mental capabilities, or lack of experience and knowledge, unless they have been given supervision or instruction concerning use of the appliance by a person responsible for their safety. Children should be supervised to ensure that they do not play with the appliance. Cleaning and user maintenance shall not be made by children without supervision. This appliance contains batteries that are not intended to be removed and are only replaceable by skilled persons. Replacement of a battery with an incorrect type that can defeat a safeguard. Disposal of a battery into fire or a hot oven, or mechanically crushing or cutting of a battery, that can result in an explosion. Leaving a battery in an extremely high temperature surrounding environment that can result in an explosion or the leakage of flammable liquid or gas. A battery subjected to extremely low air pressure that may result in an explosion or the leakage of flammable liquid or gas. When the battery is at end of life, the appliance shall be properly disposed of. The appliance must be disconnected from the supply mains when removing the battery. If batteries are leaking, wearing protective gloves and eyewear and place unit in a large bag to contain leakage. Then send to a suitable waste disposal site for handling. Be aware of the risk of terminals of the battery-operated appliance or battery being short circuited by metal objects. WARNING: Explosive gases. Prevent flames and sparks. Provide adequate ventilation during charging, the battery must be placed in a well-ventilated area. WARNING: Use of unauthorized parts or failure to follow maintenance instructions may create a risk of electric shock or injury. Instructions shall be provided with the appliance so that the appliance can be used safely. Only be supplied at safety extra low voltage corresponding to the marking on the appliance. This appliance can be used by children aged from 8 years and above and persons with reduced physical, sensory, or mental capabilities or lack of experience and knowledge if they have been given supervision or instruction concerning use of the appliance in a safe way and understand the hazards involved. Store the manual in a safe place. ATTENTION: The batteries in your product are the Lithium-Ion type. Do not dispose of battery packs/batteries into household waste, fire or water. Battery packs/batteries should be collected, recycled or disposed of in an environmental-friendly manner. *Lithium Jump starter with powerbank function and LED light

Ⓕ Cet appareil n'est pas conçu pour être utilisé par des personnes (y compris des enfants) ayant des capacités physiques, sensorielles ou mentales altérées, ou par des personnes sans expérience ni connaissance en la matière, à moins qu'une personne responsable de leur sécurité les supervise ou leur ait donné des instructions concernant l'utilisation de l'équipement. Surveillez les enfants afin de vous assurer qu'ils ne jouent pas avec l'équipement. Le nettoyage et l'entretien de l'équipement ne doivent pas être effectués par des enfants sans surveillance. Cet équipement contient des batteries qui ne sont pas destinées à être retirées de l'équipement et qui ne peuvent être remplacées que par un personnel qualifié. Remplacement d'une batterie par une batterie de type incorrect susceptible de neutraliser une protection. Mise au rebut d'une batterie dans un feu ou dans un four allumé, ou broyage ou déchiquetage d'une batterie susceptible de provoquer une explosion. Exposition d'une batterie dans un environnement à très forte température, susceptible de provoquer une explosion ou la fuite d'un liquide ou d'un gaz inflammable. Une batterie soumise à une pression d'air extrêmement faible susceptible de provoquer une explosion ou la fuite d'un liquide ou d'un gaz inflammable. Mettez l'équipement au rebut dès que la batterie arrive en fin de vie. Débranchez le cordon d'alimentation principale avant de retirer la batterie. En cas de fuite des batteries, portez des gants et des lunettes de protection et placez l'appareil dans un grand sac pour contenir la fuite. Déposez ensuite le sac dans un site d'élimination des déchets approprié, où il pourra être correctement mis au rebut. Soyez conscient du risque de court-circuit des bornes de l'appareil alimenté par batterie ou de la batterie par des objets métalliques. AVERTISSEMENT : Gaz explosifs. Éviter des flammes et des étincelles. Prévoir une ventilation suffisante durant la charge. La batterie doit être placée dans un endroit bien ventilé. AVERTISSEMENT : Risque de choc électrique ou de blessure si vous utilisez des pièces non autorisées ou si vous ne suivez pas les instructions de maintenance. L'équipement est fourni avec des instructions de maintenance afin de pouvoir être utilisé en toute sécurité. Il ne doit être alimenté qu'en très basse tension de sécurité, conformément aux informations inscrites sur l'appareil. L'équipement peut être utilisé par des enfants dès l'âge de 8 ans et par des personnes ayant des capacités physiques, sensorielles ou mentales altérées, ou par des personnes sans expérience ni connaissance en la matière, à condition qu'une tierce personne responsable les supervise ou leur ait donné des instructions concernant l'utilisation de l'équipement et qu'ils comprennent pleinement les risques potentiels liés à l'utilisation dudit équipement. Conservez le manuel dans un endroit sûr. ATTENTION : Ce produit est équipé de batteries lithium-ion. Ne pas jeter les batteries/accumulateurs avec les ordures ménagères, ni dans un feu ou dans de l'eau. Les batteries/accumulateurs doivent être collecté(e)s, recyclé(e)s ou mis(es) au rebut d'une manière respectueuse de l'environnement. *Système de démarrage lithium avec fonction de chargeur et éclairage LED

Ⓖ Dieses Gerät darf nicht von Personen (inkl. Kindern) mit eingeschränkten körperlichen, sensorischen oder geistigen Fähigkeiten oder mit fehlender Erfahrung und fehlendem Wissen verwendet werden, außer sie werden von einer Person beaufsichtigt, die für ihre Sicherheit verantwortlich ist oder haben von diesen Anweisungen zum Gebrauch des Gerätes erhalten. Kinder sollten beaufsichtigt werden, um sicherzustellen, dass sie nicht mit dem Gerät spielen. Die Reinigung oder Wartung darf nicht durch unbeaufsichtigte Kinder erfolgen. Die im Gerät befindlichen Akkus dürfen nicht ausgebaut werden. Der Austausch darf nur durch geschultes Personal erfolgen. Der Austausch des Akkus gegen einen anderen unzulässigen Typs kann Schutzvorrichtungen außer Kraft setzen. Die Entsorgung des Akkus im Feuer oder einem Ofen, ihre mechanische Zerstörung oder Zerteilung können zu einer Explosion führen. Die Aufbewahrung des Akkus in einer sehr heißen Umgebung kann zur Explosion führen oder dazu, dass brennbare Flüssigkeit oder brennbares Gas austritt. Die Aufbewahrung des Akkus unter sehr geringem Luftdruck kann zur Explosion führen oder dazu, dass brennbare Flüssigkeit oder brennbares Gas austritt. Wenn der Akku das Ende seines Lebenszyklus erreicht hat, muss das Gerät ordnungsgemäß entsorgt werden. Das Gerät muss vor Ausbau des Akkus von der Netzversorgung getrennt werden. Wenn Akkus undicht sind, tragen Sie Schutzhandschuhe und -brille. Verwahren Sie die Einheit in einer großen Tüte, aus der nichts austreten kann. Geben Sie die Einheit bei einer geeigneten Sammelstelle ab. Vergessen Sie nicht, dass die Pole des akkubetriebenen Geräts oder des Akkus selbst durch metallische Gegenstände kurzgeschlossen werden können. WARNUNG: Explosive Gase. Vermeiden Sie Flammen und Funken. Sorgen Sie beim Laden für ausreichende Belüftung; die Batterie muss sich in einem gut belüfteten Bereich befinden. WARNUNG: Die Verwendung von nicht zugelassenen Teilen oder die Nichtbeachtung der Wartungshinweise kann zu Stromschlägen und Verletzungen führen. Die Anweisungen müssen zusammen mit dem Gerät bereitgestellt werden, damit dessen sichere Nutzung gewährleistet ist. Das Gerät darf nur mit Sicherheitskleinspannung gemäß seiner Kennzeichnung versorgt werden. Dieses Gerät darf von Kindern ab 8 Jahren und von Personen mit eingeschränkten körperlichen, sensorischen oder geistigen Fähigkeiten oder mit fehlender Erfahrung und fehlendem Wissen verwendet werden, sofern diese beaufsichtigt werden oder im sicheren Gebrauch des Geräts und den damit verbundenen Gefahren unterweisen wurden. Bewahren Sie die Anleitung sicher auf. ACHTUNG! In Ihrem Produkt befindet sich ein Lithium-Ionen-Akku. Entsorgen Sie Akkupacks bzw. Akkus auf keinen Fall im Hausmüll, Feuer oder Abwasser. Akkupacks bzw. Akkus werden zu Sammelstellen gebracht, recycelt oder umweltgerecht entsorgt. *Lithium-Starthilfe mit Powerbank-Funktion und LED-Licht

Ⓗ Questo apparecchio non è destinato all'uso da parte di persone (compresi i bambini) con ridotte capacità fisiche, sensoriali o mentali, o da persona senza esperienza in materia, a meno che non siano state date loro istruzioni sull'uso dell'apparecchio o siano sotto la supervisione di una persona responsabile della loro sicurezza. I bambini devono essere supervisionati per assicurarsi che non giochino con l'apparecchio. Le operazioni di pulizia e manutenzione non possono essere eseguite dai bambini senza supervisione. L'apparecchio contiene batterie che non sono destinate a essere rimosse e possono solo essere sostituite da una persona esperta. La sostituzione della batteria con una di tipo non corretto può comportare un rischio. Lo smaltimento di una batteria nel fuoco o in un forno caldo o lo schiacciamento o il taglio meccanico di una batteria possono provocare un'esplosione. L'esposizione di una batteria a un ambiente circostante con una temperatura estremamente elevata può comportare un'esplosione o una perdita di liquidi o gas infiammabili. Una batteria esposta a una pressione dell'aria estremamente bassa potrebbe comportare un'esplosione o una perdita di liquidi o gas infiammabili. L'apparecchio deve essere smaltito correttamente a fine vita della batteria. Disconnettere l'apparecchio dai cavi di alimentazione quando si rimuove la batteria. Se le batterie perdono, indossare guanti e occhiali protettivi e riporre l'unità in un sacchetto grande per limitare le perdite. Rivolgersi poi a un punto di smaltimento idoneo. Sussiste il rischio di cortocircuito dei terminali dell'apparecchio a batteria o della batteria a contatto con oggetti metallici. AVVERTENZA: Gas esplosivi. Evitare fiamme e scintille. Assicurare una ventilazione adeguata durante la ricarica, la batteria deve trovarsi in una zona ben ventilata. AVVERTENZA: L'uso da parte di persone non autorizzate o la mancata osservanza delle istruzioni di manutenzione può creare un rischio di scosse elettriche o lesioni gravi. Le istruzioni devono essere fornite con l'apparecchio in modo che l'apparecchio possa essere utilizzato in modo sicuro. L'apparecchio deve essere alimentato esclusivamente a bassissima tensione conformemente alla marcatura sull'etichetta. Questo apparecchio può essere usato da bambini da 8 anni in poi e persone con ridotte capacità fisiche sensoriali o mentali o da persona senza esperienza o conoscenza in materia se sono state date loro istruzioni sull'utilizzo sicuro dell'apparecchio e comprendono i rischi connessi o sotto supervisione. Conservare il manuale in un luogo sicuro. ATTENZIONE: Le batterie del prodotto sono agli ioni di litio. Non smaltire i pacchi batteria/le batterie nei rifiuti domestici, nel fuoco o in acqua. I pacchi batteria/le batterie devono essere raccolti, riciclati o smaltiti nel rispetto dell'ambiente. *Avviatore d'emergenza al litio con funzione powerbank e luce LED

14

#30437

cyan magenta yellow black
score dimension 148 x 210 mm



(E) Este dispositivo no está destinado a ser utilizado por personas (incl. niños) con capacidad física, sensorial o mental reducida, o que carezcan de experiencia y conocimientos, a no ser que una persona responsable de su seguridad les haya supervisado o instruido en el uso del dispositivo. Los niños deben ser supervisados para asegurarse de que no jueguen con el dispositivo. La limpieza y el mantenimiento por parte del usuario no deberá dejarse en manos de niños sin que nadie los supervise. Este dispositivo contiene baterías que no deben desmontarse y que solo deberán sustituir las personas debidamente capacitadas. La sustitución de una batería por un tipo incorrecto puede anular un sistema de protección. Si se arroja la batería al fuego o se introduce en un horno, se destruye mecánicamente o se despieza, puede producirse una explosión. Si la batería se conserva en un entorno a temperatura muy alta puede producirse una explosión o una fuga de líquido o gas inflamables. Si la batería se expone a una muy baja presión, puede producirse una explosión o una fuga de líquido o gas inflamables. Cuando la batería alcance el final de su vida útil, el dispositivo deberá eliminarse de forma correcta. El dispositivo debe desconectarse de la red eléctrica antes de retirar la batería. Si las baterías no están estancas, utilice guantes y gafas de protección. Guarde la unidad en una bolsa grande que impida cualquier fuga, y llévela a un punto de recogida de residuos para su procesamiento. Tenga en cuenta que los terminales del dispositivo accionado por batería o de la batería pueden ocasionar un cortocircuito con objetos metálicos. **ADVERTENCIA:** Gases explosivos. Evite llamas o chispas. Asegúrese de que haya suficiente ventilación durante la carga, la batería debe colocarse en una zona bien ventilada. **ADVERTENCIA:** El uso de piezas no autorizadas o la no observación de las instrucciones de mantenimiento puede provocar descargas eléctricas o lesiones. Es necesario acompañar el dispositivo siempre de las instrucciones para garantizar su uso seguro. El dispositivo deberá alimentarse solamente con voltaje extraído de seguridad conforme a la identificación del dispositivo. Este dispositivo puede ser utilizado por niños a partir de 8 años y por personas con capacidad física, sensorial o mental reducida, o que carezcan de experiencia y conocimientos, siempre que una persona les haya supervisado o instruido en el uso seguro del dispositivo y hayan entendido los riesgos que implica. Guarde el manual en un lugar seguro. **ATENCIÓN:** Las baterías en su producto son del tipo de iones de litio. No tire los paquetes de baterías/las baterías a la basura doméstica, al fuego o al agua. Los paquetes de baterías/las baterías deben recogerse, reciclarse o desecharse de forma respetuosa con el medio ambiente. **Arrancador de litio con función de powerbank y luz LED

(P) Este aparelho não se destina a ser utilizado por pessoas (incluindo crianças) com capacidades físicas, sensoriais ou mentais reduzidas, ou com falta de experiência e conhecimentos, a menos que tenham recebido supervisão ou instruções relativas à utilização do aparelho por uma pessoa responsável pela sua segurança. Crianças devem ser supervisionadas para garantir que não brinquem com o aparelho. A limpeza e a manutenção pelo usuário não devem ser feitas por crianças sem supervisão. Este aparelho contém baterias que não devem ser removidas e só podem ser substituídas por pessoas qualificadas. A substituição de uma bateria por um tipo incorreto que pode anular a proteção. A eliminação de uma bateria no fogo ou num forno quente, o esmagamento mecânico ou corte de uma bateria que pode resultar numa explosão. Deixar uma bateria num ambiente de temperatura extremamente elevada que pode resultar numa explosão ou na fuga de líquido ou gás inflamável. Uma bateria sujeita a uma pressão de ar extremamente baixa que pode resultar numa explosão ou na fuga de líquido ou gás inflamável. Quando a bateria estiver em fim de vida útil, o aparelho deve ser devidamente eliminado. O aparelho deve ser desligado da rede de alimentação para a remoção da bateria. Se as pilhas estiverem a vazar, use luvas e óculos de proteção e coloque a unidade num saco grande para conter fugas. Em seguida, envie para um local de eliminação de resíduos adequado. Tenha em atenção o risco de os terminais do aparelho operado a bateria ou da bateria entrarem em curto-circuito devido a objetos metálicos. **AVISO:** Gases explosivos. Evite chamas e faíscas. Assegure a ventilação adequada durante o carregamento; a bateria deve ser colocada numa área bem ventilada. **AVISO:** A utilização de peças não autorizadas ou a não observância das instruções de manutenção pode criar um risco de choque elétrico ou ferimentos. Para que possa ser utilizado com segurança, o aparelho deve ser fornecido com as devidas instruções. Deve ser alimentado apenas com tensão extra baixa de segurança, correspondente à marcação no aparelho. Este aparelho pode ser utilizado por crianças a partir dos 8 anos de idade e por pessoas com capacidades físicas, sensoriais ou mentais reduzidas ou com falta de experiência e conhecimentos, desde que tenham recebido supervisão ou instruções relativas à utilização do aparelho de forma segura e compreendam os perigos envolvidos. Guarde o manual num local seguro. **ATENÇÃO:** As baterias no seu produto são do tipo de íões de lítio. Não elimine as pilhas/baterias no lixo doméstico, fogo ou água. As pilhas/baterias devem ser recolhidas, recicladas ou eliminadas de uma forma ecológica. **Arrancador de litio com função powerbank e luz LED

(NL) Dit apparaat is niet bedoeld om te worden gebruikt door personen (inclusief kinderen) met verminderde fysieke, zintuiglijke of mentale vermogens of een gebrek aan ervaring en kennis, tenzij toezicht op hen wordt gehouden door of zij instructies over gebruik van het apparaat hebben ontvangen van een persoon die verantwoordelijk is voor hun veiligheid. Er moet toezicht worden gehouden op kinderen zodat zij niet met het apparaat spelen. Reiniging en gebruiksonderhoud mag niet zonder toezicht worden uitgevoerd door kinderen. Dit apparaat bevat batterijen die niet mogen worden verwijderd, en mogen alleen worden vervangen door bevoegde personen. Vervanging van een accu door het verkeerde type, die de beveiliging kan omzeilen. Een accu afvoeren door deze te verbranden in vuur of een hete oven, of deze mechanisch te verbrijzelen of door te zagen, wat een explosie tot gevolg kan hebben. Een accu achterlaten bij extreem hoge temperaturen, wat kan resulteren in een explosie of lekken van brandbare vloeistof of brandbaar gas. Een accu blootstellen bij extreem lage luchtdruk, wat kan resulteren in een explosie of lekken van brandbare vloeistof of brandbaar gas. Zodra de accu aan het einde van zijn levensduur is, moet dit apparaat op de juiste manier worden afgevoerd. Het apparaat moet uit het stopcontact worden gehaald, wanneer de accu wordt verwijderd. Draag handschoenen en een veiligheidsbril indien de accu lekt, en plaats deze in een grote zak om verder lekken te voorkomen. Breng deze vervolgens naar een geschikte afvalverwerkingslocatie. Let erop dat de metalen voorwerpen kortsluitingen kunnen veroorzaken via de aansluitingen van het accugevoede apparaat of de accu. **WAARSCHUWING:** Explosieve gassen. Voorkom vlammen en vonken. Zorg voor adequate ventilatie tijdens het opladen, de batterij dient in een goed geventileerde ruimte geplaatst te worden. **WAARSCHUWING:** Het gebruik van niet-geautoriseerde onderdelen of het niet opvolgen van onderhoudsinstructies kan leiden tot een risico op elektrische schokken of letsel. Er worden instructies meegeleverd met het apparaat, zodat deze veilig kan worden gebruikt. Gebruik alleen extra lage spanning, in overeenstemming met de markering op het apparaat. Dit apparaat mag worden gebruikt door kinderen vanaf 8 jaar en personen met verminderde fysieke, zintuiglijke of mentale vermogens of een gebrek aan ervaring en kennis indien er toezicht wordt gehouden of indien zij instructies hebben gekregen over het veilige gebruik van het apparaat, en zij bewust zijn van de mogelijke gevaren. Bewaar de handleiding op een veilige plek. **LET OP:** De batterijen in uw product zijn lithium-ion-batterijen. Gooi accu's/batterijen niet bij het huishoudelijk afval, in vuur of water. Accu's/batterijen moeten worden verzameld, gerecycled of weggegooid op een milieuvriendelijke manier. **Lithium-jumpstarter met powerbankfunctie en ledlicht

(S) Den här apparaten är inte avsedd att användas av personer (inklusive barn) med nedsatt fysisk, sensorisk eller mental förmåga, eller brist på erfarenhet och kunskap, såvida det inte sker under uppsyn eller de har fått instruktioner om användning av apparaten av en person som ansvarar för deras säkerhet. Barn bör övervakas för att säkerställa att de inte leker med apparaten. Rengöring och underhåll ska inte utföras av barn utan övervakning. Den här apparaten innehåller batterier som inte är tänkta att avlägsnas och som endast ska bytas av kvalificerade personer. Byte av batteri till en felaktig typ kan oönskade säkerhetsrisker medföra. Kassering av ett batteri genom att kasta det i elden eller i en het ugns samt krossa eller skära i batteriet mekaniskt, kan orsaka en explosion. Att lämna kvar ett batteri i en omgivning med extremt hög temperatur kan resultera i en explosion eller i ett lättantändligt vätska eller gas läcker. Att utsätta ett batteri för extremt lågt lufttryck kan resultera i en explosion eller i ett lättantändligt vätska eller gas läcker. När batteriet nått slutet av sin livslängd ska det kasseras på rätt sätt. Apparaten måste kopplas bort från elnätet innan batteriet tas bort. Om batterierna läcker så bär skyddshandskar och skyddsglasögon samt placera enheten i en stor påse för att undvika läckage. Skicka det därefter till en lämplig plats för avfallshantering. Ta hänsyn till riskerna med poler i batteri drivna produkter och att batterierna inte kortsluts av metallobjekt. **VARNING:** Explosiva gaser. Förhindra lågor och gnistor. Tillhandahåll tillräckligt med ventilation under laddning. Batteriet måste placeras i ett väl ventilerat område. **VARNING:** Det innebär risk för elstöt och personskada om obehöriga delar används eller om underhållsanvisningarna inte följs. Instruktioner ska följa med apparaten så att den kan användas på ett säkert sätt. Anslut endast till säkerhetsströmförsörjning med extra lågspänning som motsvarar märkningen på etiketten. Denna apparat kan användas av barn från och med 8 års ålder och av personer som har nedsatt fysisk, sensorisk eller psykisk förmåga eller bristande erfarenhet och kunskap, förutsatt att användningen sker under tillsyn eller att dessa personer erhållit anvisningar gällande säker användning av apparaten och förstår därmed förknippade risker. Förvara bruksanvisningen på en säker plats. **OBSERVERA:** Batterierna i din produkt är av typen litiumjonbatterier. Släng inte batteripaket/batterier i hushållssoporna, eld eller vatten. Batteripaket/batterier ska samlas in, återvinnas eller bortskaffas på ett miljövänligt sätt. **Litiumstartare med powerbank-funktion och LED-lampa

RPPLTC1000

JUMP STARTER 1000A 12V LITHIUM JUMP STARTER WITH TYRE INFLATOR

Built-in reverse polarity and anti-spike protection features

(FM) Tätä laitetta ei ole tarkoitettu henkilöille (lapset mukaan lukien), joiden fyysinen, aistinvarainen tai henkinen kyky on rajallinen tai joilla ei ole riittävästi kokemusta eikä tietämystä, paitsi jos heitä valvoo tai avustaa laitteen käytössä henkilö, joka on vastuussa heidän turvallisuudestaan. Lapsia on valvottava sen varmistamiseksi, että he eivät leiki laitteella. Valvomattomat lapset eivät saa puhdistaa laitetta tai suorittaa käyttäjän suorittamia ylläpitotehtäviä. Tämä laite sisältää akkuja, joita ei ole tarkoitettu poistettavaksi. Vain ammattitaitoiset henkilöt voivat vaihtaa nämä akut. Akun vaihtaminen virheellisen tyyppiseen akkuun voi aiheuttaa turvajärjestelmän toimintahäiriön. Akkua ei saa hävittää tullaessa tai kuumassa uunissa tai mekaanisesti murskaamalla tai leikkaamalla. Se voi aiheuttaa räjähdyksen. Akun jättäminen äärimmäisen korkeisiin lämpötiloihin voi aiheuttaa räjähdyksen tai syttyvien nesteiden tai kaasujen vuotamista. Äärimmäisen matalalle ilmanpaineelle altistettu akku saattaa aiheuttaa räjähdyksen tai syttyvien nesteiden tai kaasujen vuotamista. Kun akun käyttöikä päättyy, laite on hävitettävä paikallisten ohjeiden mukaisesti. Laite on irrotettava verkkovirrasta ennen akun poistamista. Jos akut vuotavat, käytä suojakäsineitä ja silmäsuojia ja aseta yksikkö suureen pussia, jotta vuoto ei voi aiheuttaa vaaroja. Lähetä pussi ja akut sitten soveltuvaan jätehuoltokeskukseen jatkokäsittelyä varten. Huomioi, että akkukäyttöisten laitteiden terminaalien tai akun oikosuiku metalliesineiden takia voi aiheuttaa vaaran. VAROITUS: Räjähtäviä kaasuja. Estä liekit ja kipinät. Järjestä riittävä ilmanvaihto latauksen aikana: akku on sijoitettava hyvin tuuletetulle alueelle. VAROITUS: Hyväksymättömien osien käyttö tai huolto-ohjeiden noudattamatta jättäminen voi aiheuttaa sähköiskun tai loukkaantumisen vaaran. Laitteen mukana tulevien ohjeiden avulla laitetta voidaan käyttää turvallisesti. Toimitetaan vain turvallisella erityisen matalalla jännitteellä, joka vastaa laitteen merkintää. Laitetta saavat käyttää vähintään 8-vuotiaat lapset ja henkilöt, joiden fyysinen, aistinvarainen tai henkinen toimintakyky on rajoittunut tai joilla ei ole tarvittavaa kokemusta ja tietoa laitteen käytöstä, jos heitä valvoo ja heitä opastetaan laitteen turvalliseen käyttöön ja he ymmärtävät käyttöön liittyvät vaarat. Säilytä opas turvallisessa paikassa. HUOMIO: Tuotteesi akut ovat litiumionityypisiä. Älä hävitä akkuyksiköitä/akkuja sekajätteenä, polttamalla tai veteen upottamalla. Akkuyksiköt/akut tulisi kerätä, kierrättää tai hävittää ympäristöstävällisellä tavalla. *Litium-apukäynnistin, jossa on varavirtalähdetoiminto ja LED-valo

(N) Dette apparatet er ikke beregnet for bruk av personer (inkludert barn) med reduserte fysiske, sensoriske eller mentale evner, eller som mangler erfaring og kunnskap, med mindre de har blitt opplært eller fått instruksjoner om bruk av apparatet av en person som er ansvarlig for sikkerheten. Barn bør ha tilsyn for å sikre at de ikke leker med apparatet. Barn bør ikke utføre rengjøring og brukervedlikehold uten tilsyn av voksne. Dette apparatet inneholder batterier som ikke skal fjernes og skal kun utskiftes av kvalifiserte personer. Utskifting av feil type batteri kan føre til sikkerhetsvikt. Eksplosjon kan oppstå dersom batterier kastes i flammer eller i en varm ovn, eller hvis de mekanisk knuses eller kuttes opp. Et batteri som etterlates i omgivelser med ekstremt høy temperatur kan resultere i en eksplosjon eller lekkasje av brennbar væske eller gass. Et batteri utsatt for ekstremt lav luftfuktighet kan resultere i en eksplosjon eller lekkasje av brennbar væske eller gass. Batterier skal avhendes på riktig måte ved slutten av levetiden. Koble fra forsyningen før du kobler fra til batteriet. Hvis batteriene lekker, bruk vernehansker og briller og plasser enheten i en stor pose for å begrense lekkasje. Send deretter til egnet avfallshåndteringssted. Merk at det er fare for at polene på det batteridrevne apparatet eller batteriet kortsluttes av metallgjenstander. ADVARSEL: Eksplosive gasser. Unngå flammer og gnister. Sørg for tilstrekkelig ventilasjon under lading. Batteriet må plasseres i et godt ventilert område. ADVARSEL: Bruk av uautoriserte deler eller manglende overholdelse av vedlikeholdsinstruksjoner kan medføre fare for elektrisk støt eller personskade. Instruksjonene skal leveres med apparatet slik at det kan brukes på en trygg måte. Skal kun leveres med ekstra lav spenningsnivå som korresponderer med merket på etiketten. Dette apparatet kan brukes av barn som er åtte år eller eldre og personer med reduserte fysiske, sensoriske eller mentale evner eller mangel på erfaring og kunnskap hvis de har tilsyn, eller har fått informasjon om hvordan apparatet trygt kan brukes og forstår farene dette medfører. Lagre brukerveiledningen på et trygt sted. OBS: Batteriene i produktet ditt er av typen litiumion. Ikke kast batteripakkene/batteriene i restavfall, ill eller vann. Batteripakkene/batteriene skal innhentes, resirkuleres eller kastes på en miljøvennlig måte. **Litium-starthjelp med PowerBank-funksjon og LED-lys

(DN) Apparatet er ikke beregnet til å blive brugt af personer (herunder børn), hvis fysiske, sensoriske eller mentale evner er svækkede, eller af personer uden relevant erfaring eller viden, medmindre de er under opsyn eller har modtaget instruktioner i brugen af apparatet af en person, der er ansvarlig for deres sikkerhed. Børn skal holdes under opsyn for at sikre, at de ikke leger med apparatet. Rengøring og brugervedligeholdelse må ikke udføres af børn, der ikke er under opsyn. Apparatet indeholder batterier, det ikke er meningen man skal fjerne, og som kun kan udskiftes af fagfolk. Hvis et batteri udskiftes med et batteri af en forkert type, kan der sprænge en sikring. Hvis et batteri smides ind i ill eller i en varm ovn, eller knuses mekanisk eller skæres i, kan det resultere i en eksplosion. At efterlade et batteri i et omgivende miljø med meget høj temperatur kan resultere i en eksplosion eller i at brandbar væske eller gas lækkes. Et batteri der udsættes for meget lav luftfugtighed kan resultere i en eksplosion eller i at brandbar væske eller gas lækkes. Når batteriet er udtjent, skal det bortskaffes på forsvarlig vis. Apparatet skal være koblet fra ledningsnettet, når batteriet fjernes. Hvis batterier lekker, skal der bæres beskyttelsesbriller og -handsker, og enheden skal bringes i en stor pose til at forhindre udslip af lækage. Send det derefter til en passende affaldsplads til håndtering. Vær opmærksom på risikoen for at metalgenstande kortsletter terminalerne på det batteridrevne apparat eller batteriet. ADVARSEL: Eksplosive gasser. Undgå flammer og gnister. Sørg for tilstrækkelig ventilation under opladning. Batteriet skal placeres i et område med god ventilation. ADVARSEL: Brug af uautoriserede dele eller manglende overholdelse af vedligeholdelsesvejledningen kan medføre risiko for elektrisk støt eller personskade. Der skal leveres instruktioner sammen med apparatet, således at apparatet kan bruges sikkert. Må kun tilsluttes en strømforsyning med ekstra lav spænding, svarende til mærkningen på apparatet. Apparatet kan bruges af børn på en alder af 8 år og derover, hvis fysiske, sensoriske eller mentale evner er svækkede, eller som ikke har relevant erfaring eller viden, hvis de er under opsyn eller har modtaget instruktioner i sikker brug af apparatet og forstår de medfølgende farer. Opbevar manualen på et sikkert sted. VIGTIGT: Batterierne i dette produkt er litiumionbatterier. Batterier/batteripakker må ikke bortskaffes med husholdningsaffald, ved afbrænding eller i vand. Batterier/batteripakker skal indsamles, genbruges eller bortskaffes på miljøvenlig vis. **Lithium-jumpstarter med powerbank-funktion og LED-lampe

(CZ) Toto zařízení není určeno k použití osobami (včetně dětí) se sníženými fyzickými, smyslovými nebo mentálními schopnostmi nebo nedostatkem zkušeností a znalostí, pokud nejsou pod dohledem nebo vedením osobou odpovědnou za jejich bezpečnost. Děti by měly být pod dohledem, aby bylo zajištěno, že si se zařízením nebudou hrát. Čištění a uživatelskou údržbu nesmí provádět děti bez dozoru. Tento přístroj obsahuje baterie, které nejsou určeny k výmuti a mohou je vyměnit pouze kvalifikované osoby. Výměna baterie za nesprávný typ může vést ke znehodnocení pojistky. Vhození baterie do ohně nebo do žhavicích kamen nebo mechanické rozdrncení či rozřezání baterie může mít za následek výbuch. Pokud baterii ponecháte v prostředí s extrémně vysokou teplotou, může dojít k výbuchu nebo úniku hořlavé kapaliny či plynu. Při extrémně nízkém tlaku vzduchu může dojít k výbuchu baterie nebo k úniku hořlavé kapaliny či plynu. Po uplynutí životnosti baterie musí být přístroj řádně zlikvidován. Při výmuti baterie musí být přístroj odpojen od elektrické sítě. Pokud z baterii uniká kapalina, nasadte si ochranné rukavice a brýle a umístěte přístroj do velkého pytle, abyste zabránili odtékání kapaliny. Poté odešlete přístroj na příslušnou skládku k dalšímu zpracování. Dávejte pozor na nebezpečí zkratování svorek bateriového přístroje nebo baterie kovovými předměty. VAROVÁNÍ: Výbušné plyny. Zabraňte vzniku plamenů a jisker. Během nabíjení zajistěte dostatečné větrání, baterie musí být umístěna na dobře větraném místě. VAROVÁNÍ: Použití neautorizovaných dílů nebo nedodržení pokynů pro údržbu může způsobit riziko úrazu elektrickým proudem nebo zranění. Spolu s přístrojem musí být dodán návod, aby bylo možné přístroj používat bezpečně. Napájete pouze na bezpečné nízké napětí odpovídající označení na spotřebiči. Tento přístroj mohou používat děti starší 8 let a osoby se sníženými fyzickými, smyslovými nebo mentálními schopnostmi nebo s nedostatkem zkušeností a znalostí, pokud jsou pod dohledem nebo byly poučeny o bezpečném používání přístroje a chápou možná rizika. Návod uchovávejte na bezpečném místě. UPOZORNĚNÍ: Baterie ve vašem výrobku jsou litium-iontového typu. Akumulátory/baterie nevyhazujte do domácího odpadu, ohně ani vody. Akumulátory/baterie by měly být sbírány, recyklovány nebo likvidovány způsobem šetrným k životnímu prostředí. **Startér Lithium Jump s funkcí powerbanky a osvětlením LED

(H) Ez a készülék kizárólag fizikai, érzékszervi vagy értelmi képességű, valamint kellő tapasztalatokkal nem rendelkező személyek (például gyermekek) által csak felügyelet mellett használható, vagy akkor, ha a biztonságukért felelős személytől utasítást kaptak a készülék használatával kapcsolatban. Ügyeljen arra, hogy gyermekek ne játszhassanak a készülékkel. Felügyelet nélkül a gyermekek nem végezhetnek tisztítást és felhasználati karbantartást. A készülék nem eltávolítható az akkumulátor tartalmaz. Az akkumulátorcserét csak képzett szakemberek végezhetik el. Az akkumulátor nem megfelelő típusúra való cseréje esetén károsodhat a védelem. Robbanást okozhat, ha az akkumulátort tűzbe vagy forró sűrűtöbe teszi, mechanikusan összezúzza vagy szétvája. Ha az akkumulátort nagyon magas környezeti hőmérsékleten hagyja, az akkumulátor felrobbanhat, illetve gyúlékony folyadék vagy gáz szivároghat belőle. Ha az akkumulátort nagyon alacsony légnyomásnak teszi ki, az akkumulátor felrobbanhat, illetve gyúlékony folyadék vagy gáz szivároghat belőle.

16

#30437

cyan magenta yellow black
score dimension 148 x 210 mm



Az akkumulátor élettartama végén a készüléket megfelelően ártalmatlanítani kell. Az akkumulátor eltávolításakor a készüléket le kell választani az elektromos hálózatról. Ha az akkumulátorok szivárognak, viseljen védőkesztyűt és -szemüveget, illetve helyezze az egységet egy nagy zsákba a szivárgás felfogásához. Ezután adja át egy megfelelő hulladékártalmatlanító szervezetnek a további kezeléshez. Ügyeljen rá, nehogy az akkumulátorral működő készülék vagy az akkumulátor csatlakozói fémtárgyakkal érintkezve rövidzárlatok legyenek. FIGYELMEZTETÉS: Robbanásveszélyes gázok keletkezhetnek. Kerülje a nyílt lángokat és a szikrákat. A töltést mindig jól szellőző környezetben végezze, és az akkumulátort is megfelelő szellőztetésű helyen tartsa. FIGYELMEZTETÉS: A nem jóváhagyott alkatrészek használata vagy az utasítások figyelmen kívül hagyása elektromos áramütés vagy személyi sérülések veszélyét hordozza magával. A készülék biztonságos használatára vonatkozó utasításokat rendelkezésre fogjuk bocsátani. Csak a készülékkel található jelzésnek megfelelő, biztonságos, nagyon alacsony feszültség használható a tápellátáshoz. Ez a készülék korlátozott fizikai, érzékszervi vagy értelmi képességgű, valamint kellő tapasztalattal nem rendelkező személyek (például 8 évesnél idősebb gyermekek) által csak felügyelet mellett használható, vagy akkor, ha a készülék biztonságos használatával kapcsolatban utasítást kaptak, és megértették a kapcsolódó veszélyeket. Tárolja a kézikönyvet biztonságos helyen. FIGYELEM: A termék elemei lítiumionos típusúak. Ne dobja az elemeket a háztartási hulladék közé, illetve tűzbe vagy vízbe. Az elemeket óssz kell gyűjteni, újrahasznosítani, vagy pedig környezetbarát módon ártalmatlanítani. *Lítiumos segédakkumulátor powerbank funkcióval és LED-fénnyel

(P) Urządzenie to nie jest przeznaczone do użytku przez osoby (w tym dzieci) o ograniczonych zdolnościach fizycznych, sensorycznych lub umysłowych, niedoświadczone bądź nieposiadające odpowiedniej wiedzy, z wyjątkiem sytuacji, w której ww. osoby są nadzorowane lub poinstruowane w zakresie obsługi urządzenia przez osobę odpowiedzialną za ich bezpieczeństwo. Wskazany jest nadzór nad dziećmi w celu zapewnienia, że nie bawią się one urządzeniem. Czyszczenie i czynności konserwacyjne dokonywane przez użytkownika nie powinny być wykonywane przez dzieci pozbawione nadzoru. To urządzenie zawiera akumulatory, których nie można wyjmować, a ich wymiany może dokonać tylko wykwalifikowany personel. Zastosowanie akumulatora nieodpowiedniego typu, co może spowodować uszkodzenie zabezpieczenia. Wrzucenie akumulatora do ognia lub gorącego pieca bądź zgniecenie lub przecięcie go, co może skutkować eksplozją. Pozostawienie akumulatora w warunkach skrajnie wysokich temperatur, co może skutkować eksplozją lub wyciekami łatwopalnej cieczy lub gazu. Narażenie akumulatora na działanie skrajnie niskiego ciśnienia atmosferycznego, co może skutkować eksplozją lub wyciekami łatwopalnej cieczy lub gazu. Po upływie okresu eksploatacji akumulatora urządzenie należy poddać odpowiedniej utylizacji. Przed wyjściem akumulatora urządzenie należy odłączyć od zasilania sieciowego. Jeśli z akumulatorów wycieka płyn, należy nosić rękawice i okulary ochronne oraz umieścić jednostkę w dużej torbie w celu zebrania ciekącego płynu. Następnie należy przekazać całość do odpowiedniego punktu utylizacji odpadów. Należy pamiętać o zagrożeniu, jakie wiąże się z potencjalnym kontaktem z zaciskami urządzenia zasilanego akumulatorowo oraz z możliwością zwarcia zacisków przez metalowe przedmioty. **OSTRZEŻENIE:** Gazy wybuchowe. Chronić przed płomieniami i iskrami. Ładowanie musi odbywać się w warunkach odpowiedniej wentylacji, również akumulatory muszą znajdować się w dobrze wentylowanym pomieszczeniu. **OSTRZEŻENIE:** Stosowanie nieautoryzowanych części lub nieprzestrzeganie instrukcji dotyczących konserwacji może stwarzać ryzyko porażenia prądem elektrycznym lub obrażeń ciała. Urządzenie powinno być dostarcane wraz z instrukcją obsługi w celu zapewnienia jego bezpiecznego użytkowania. Należy korzystać z bezpiecznego źródła zasilania o bardzo niskim napięciu, zgodnym z oznaczeniem na urządzeniu. To urządzenie może być używane przez dzieci w wieku od 8 lat i osoby o ograniczonych zdolnościach fizycznych, sensorycznych lub umysłowych, niedoświadczone bądź nieposiadające odpowiedniej wiedzy, pod warunkiem, że ww. osoby są nadzorowane lub poinstruowane w zakresie bezpiecznej obsługi urządzenia i rozumieją zagrożenia płynące z obsługi tego urządzenia. Instrukcje obsługi przechowywać w bezpiecznym miejscu. **UWAGA:** Ten produkt wyposażono w baterie litowo-jonowe. Nie wrzucać zestawów baterii / baterii do odpadów z gospodarstwa domowego, ognia ani wody. Zestawy baterii / baterie należy przekazać do punktu zbiórki baterii, oddać do recyklingu lub zutylizować w sposób przyjazny dla środowiska. *Zasilane baterią litową urządzenie rozruchowe z funkcją powerbanku i lampką LED

(RO) Acest aparat nu poate fi folosit de persoane (inclusiv copii) cu capacități fizice, senzoriale sau mintale reduse sau care nu au experiență și cunoștințe, cu excepția cazului în care acestea sunt supravegheate sau sunt instruite pentru utilizarea aparatului, de către o persoană responsabilă pentru siguranța lor. Copiii trebuie supravegheați pentru a evita ca aceștia să se joace cu aparatul. Curățarea și întreținerea de către utilizator nu trebuie efectuate de către copii fără supraveghere. Acest aparat conține baterii care nu sunt destinate a fi scoase și care pot fi înlocuite numai de către persoane calificate. Înlocuirea unei baterii cu una de tip incorect care poate anula un dispozitiv de siguranță. Eliminarea unei baterii în foc sau într-un cuptor fierbinte, distrugerea mecanică sau tăierea unei baterii care poate provoca o explozie. Lăsarea unei baterii într-un mediu cu temperatură înconjurătoare extrem de ridicată care poate provoca o explozie sau o scurgere a lichidului sau gazului inflamabil. O baterie supusă unei presiuni a aerului extrem de scăzută care poate provoca o explozie sau o scurgere a lichidului sau gazului inflamabil. Când bateria a ajuns la sfârșitul duratei de viață, aparatul trebuie să fie eliminat în mod corespunzător. Aparatul trebuie deconectat de la sursa de alimentare de la rețea înainte de a scoate bateria. În cazul în care bateriile prezintă scurgeri, purtați mănuși și ochelari de protecție și puneți unitatea într-un sac mare pentru a reține scurgerile. Apoi trimiteți la un centru adecvat de eliminare a deșeurilor pentru a fi predat. Fiți conștienți de riscul de scurtcircuitare a bornei aparatului cu baterie sau a bateriei de către obiecte metalice. **AVERTISMENT:** Gaze explozive. Evitați fâcările și scânteele. Asigurați ventilația adecvată în timpul încălzirii, bateria trebuie amplasată într-o zonă bine ventilată. **AVERTISMENT:** Utilizarea de piese neautorizate sau nerespectarea instrucțiunilor de întreținere poate crea un risc de șoc electric sau vătămare. Instrucțiunile vor fi furnizate împreună cu aparatul astfel încât acesta să poată fi utilizat în siguranță. Alimentarea trebuie să fie făcută la o tensiune foarte joasă de siguranță, corespunzătoare marcatului de pe aparat. Acest aparat poate fi utilizat de copii cu vârsta de peste 8 ani și de persoane cu capacități fizice, senzoriale sau mintale reduse sau lipsite de experiență și cunoștințe, dacă acestea au fost supravegheate sau instruite cu privire la utilizarea aparatului în condiții de siguranță și dacă înțeleg pericolele implicate. Păstrați manualul într-un loc sigur. **ATENȚIE:** Bateriile din produsul dumneavoastră sunt de tipul litiu-ion. Nu eliminați grupurile de baterii/bateriile în gunoii menajer, foc sau apă. Grupurile de baterii/bateriile trebuie colectate, recimate sau eliminate într-un mod ecologic. *Starter instant cu litiu, cu funcție de baterie externă și iluminare LED

(UA) Цей пристрій не призначений для використання людьми (зокрема дітьми) з фізичними чи розумовими розладами, а також із порушеннями чутливості, або з відсутністю досвіду й знань, за виключенням випадків, коли вони знаходяться під наглядом осіб, які відповідають за їхню безпеку, чи отримали від них указівки. Діти можуть використовувати пристрій лише під наглядом, щоб вони не мали змоги гратися з ним. Дітям без нагляду заборонено виконувати очищення та самостійне обслуговування. Цей пристрій містить батареї, які не можна виймати і які дозволено замінювати лише компетентним спеціалістам. Заміна батареї на батарею невідповідного типу може порушити систему захисту. Якщо помістити батарею у вогонь чи гарячу піч або роздавити чи розрізати її механічними засобами, може статися вибух. Якщо залишити батарею під дією надзвичайно високої температури, може статися вибух або витік займистої речовини чи газу. Якщо залишити батарею під дією надзвичайно низького атмосферного тиску, може статися вибух або витік займистої речовини чи газу. Коли термін дії батареї завершується, пристрій належним чином утилізується. Перед вимінянням батареї від'єднайте пристрій від мережі живлення. Якщо батарея протікає, вдягніть захисні рукавички й окуляри та покладіть батарею у великий пакет, щоб запобігти розповсюдженню витоку. Потім передайте до відповідної служби з утилізації відходів. Пам'ятайте про те, що контакт металевих предметів із клемми пристрою, який працює від батареї, або самої батареї може викликати коротке замикання. **УВАГА!** Вибухонебезпечні гази. Уникайте вогню та іскор. Зabezпечте належне провітрювання під час заряджання. Батарея має знаходитися в добре провітрюваному середовищі. **УВАГА!** Використання недовільних компонентів або невиконання вказівок з обслуговування може призвести до загрози ураження електричним струмом або травмування. Разом із пристроєм надаються інструкції щодо його безпечного використання. Має подаватися безпечна мінімальна електрична напруга, що відповідає маркуванню на пристрої. Цей пристрій можуть використовувати люди (зокрема діти від 8 років) з фізичними чи розумовими розладами, а також із порушеннями чутливості, або з відсутністю досвіду й знань, коли вони знаходяться під наглядом чи отримали указівки щодо безпечного використання пристрою та зрозуміли відповідні ризики. Зберігайте цей посібник у безпечному місці. **УВАГА!** Акумулятори у вашому продукті є літій-іонними. Не викидайте акумуляторні блоки/акумулятори разом із побутовим сміттям, у вогонь або воду. Акумуляторні блоки/акумулятори слід збирати, переробляти або утилізувати екологічно чистим способом. *Пусковий і зарядний пристрій для літійових акумуляторів із функцією зовнішнього акумулятора та світлодіодним підсвічуванням

RPPLTC1000

JUMP STARTER 1000A

12V LITHIUM JUMP STARTER WITH TYRE INFLATOR

Built-in reverse polarity and anti-spike protection features



Ⓢ Do not use in extreme heat. Ⓣ Ne pas utiliser en cas de fortes chaleurs. Ⓞ Nicht bei extremer Hitze verwenden. Ⓛ Non utilizzare in condizioni di caldo estremo. Ⓝ No utilizar con calor extremo. Ⓟ Não utilize em calor extremo. Ⓠ Niet gebruiken in extreme hitte. Ⓡ Använd inte i extrem värme. Ⓢ Ei saa käyttää erittäin kuumassa. Ⓣ Må ikke brukes i ekstrem varme. Ⓤ Må ikke anvendes i ekstrem varme. Ⓥ Nepoužívejte v extrémním horku. Ⓦ Ne használja szélsőségesen magas hőmérsékleten. Ⓧ Nie korzystać przy bardzo wysokiej temperaturze. Ⓨ A nu se utiliza în condiții de temperaturi extrem de mari. Ⓩ Не використовувати за екстремально високих температур.



Ⓢ Do not use in extreme cold. Ⓣ Ne pas utiliser en cas de froid extrême. Ⓞ Nicht bei extremer Kälte verwenden. Ⓛ Non utilizzare in condizioni di freddo estremo. Ⓝ No utilizar con frío extremo. Ⓟ Não utilize em frio extremo. Ⓠ Niet gebruiken in extreme kou. Ⓡ Använd inte i extrem kyla. Ⓢ Ei saa käyttää erittäin kylmässä. Ⓣ Må ikke brukes i ekstrem kulde. Ⓤ Må ikke anvendes i ekstrem kulde. Ⓥ Nepoužívejte v extrémním chladu. Ⓦ Ne használja szélsőségesen alacsony hőmérsékleten. Ⓧ Nie korzystać przy bardzo niskiej temperaturze. Ⓨ A nu se utiliza în condiții de temperaturi extrem de mici. Ⓩ Не використовувати за екстремально низьких температур.



Ⓢ No drinks/liquids. Ⓣ Boissons/liquides interdits. Ⓞ Kontakt mit Getränken/Flüssigkeiten vermeiden. Ⓛ Non bagnare/immergere. Ⓝ No bebidas ni líquidos. Ⓟ Evite bebidas/liquidos. Ⓠ Geen dranken/vloeistoffen. Ⓡ Inga drycker/vätskor. Ⓢ Ei juomia/nesteitä. Ⓣ Ingen drikke/væsker i nærheten. Ⓤ Ingen drikkevarer/væsker. Ⓥ Žádné nápoje ani tekutiny. Ⓦ Ne fogyasszon a közelében italokat és ne tartson folyadékokat. Ⓧ W trakcie stosowania nie spożywać płynów. Ⓨ A se feri de lichide. Ⓩ Не пити.



Ⓢ No smoking/vaping. Ⓣ Ne pas fumer/vapoter. Ⓞ Nicht rauchen/dampfen. Ⓛ Non fumare/svpapare. Ⓝ No fumar cigarrillos convencionales/eléctricos. Ⓟ Não fume cigarros normais ou eletrônicos. Ⓠ Niet roken/vapen. Ⓡ Ingen rökning/vaping. Ⓢ Ei tupakointia/sähkötupakointia. Ⓣ Ingen røyking/vaping. Ⓤ Ingen rygning/e-cigaretter. Ⓥ Nekürte/nepoužívejte elektronickou cigaretu. Ⓦ Ne dohányozzon, ne használjon elektronikus cigarettát sem. Ⓧ Nie palić papierosów ani e-papierosów. Ⓨ Nu fumați și nu vapotați. Ⓩ Не палити сигарет/вейпи.



Ⓢ Keep away from children. Ⓣ Tenir à l'écart des enfants. Ⓞ Von Kindern fernhalten. Ⓛ Tenere lontano dai bambini. Ⓝ Mantener fuera del alcance de los niños. Ⓟ Mantenha longe das crianças. Ⓠ Buiten gebruik van kinderen houden. Ⓡ Håll borta från barn. Ⓢ Säilytä lasten ulottumattomissa. Ⓣ Oppbevares utilgjengelig for barn. Ⓤ Opbevares utilgængeligt for børn. Ⓥ Uchovávejte mimo dosah dětí. Ⓦ Gyermektől távol tartandó. Ⓧ Trzymać z dala od dzieci. Ⓨ A nu se lăsa la îndemâna copiilor. Ⓩ Тримати в недоступному для дітей місці.



Ⓢ Do not drop. Ⓣ Ne pas laisser tomber. Ⓞ Nicht fallen lassen. Ⓛ Non far cadere. Ⓝ No dejar caer. Ⓟ Não deixe cair. Ⓠ Laat niet vallen. Ⓡ Tappa inte. Ⓢ Älä pudota. Ⓣ Ikke mist i bakken. Ⓤ Må ikke tabes. Ⓥ Nesmi spadnut z výšky. Ⓦ Ne ejtse le. Ⓧ Nie upuszczac. Ⓨ A nu se scăpa pe jos. Ⓩ Не кидати.



Ⓢ Do not expose to moisture. Ⓣ Ne pas exposer à l'humidité. Ⓞ Keiner Feuchtigkeit aussetzen. Ⓛ Non esporre all'umidità. Ⓝ No exponer a la humedad. Ⓟ Não exponha à humidade. Ⓠ Niet blootstellen aan vocht. Ⓡ Utsätt inte för fukt. Ⓢ Ei saa altistaa kosteudelle. Ⓣ Må ikke utsettes for fuktighet. Ⓤ Må ikke udsættes for fugt. Ⓥ Nevystavujte vlhkosti. Ⓦ Ne tehye ki nedvességnek. Ⓧ Nie wystawiać na działanie wilgoci. Ⓨ Nu expuneți la umezeală. Ⓩ Не піддавати дії вологи.



Ⓢ Do not charge a frozen battery. Ⓣ Ne pas charger une batterie gelée. Ⓞ Keine eingefrorene Batterie aufladen. Ⓛ Non mettere sotto carica una batteria congelata. Ⓝ No cargar una batería congelada. Ⓟ Não carregue uma bateria congelada. Ⓠ Een bevroren batterij niet opladen. Ⓡ Ladda inte ett fruset batteri. Ⓢ Älä lataa jäätyntä akkua. Ⓣ Ikke lad opp et frossent batteri. Ⓤ Oplad ikke et frosset batteri. Ⓥ Nenabíjejte zmrzlou baterii. Ⓦ Fagyott akkumulátort ne töltsön. Ⓧ Nie ładować zamrożonego akumulatora. Ⓨ Nu încărcăți o baterie înghețată. Ⓩ Не заряджати заморожений акумулятор.



Ⓢ Do not damage cables. Ⓣ Ne pas endommager les câbles. Ⓞ Kabel nicht beschädigen. Ⓛ Non danneggiare i cavi. Ⓝ No usar cables dañados. Ⓟ Não danifique os cabos. Ⓠ Kabels niet beschadigen. Ⓡ Skada inte kablarna. Ⓢ Älä vahingoita kaapeleita. Ⓣ Ikke ødelegg kabler. Ⓤ Undgå at beskadige kabler. Ⓥ Nepoškozuje kabely. Ⓦ Ne okozzon sérülést a kábeleken. Ⓧ Nie uszkadzać przewodów. Ⓨ Nu deteriorați cablurile. Ⓩ Не пошкоджувати кабелі.



Ⓢ Do not use with damaged cable. Ⓣ Ne pas utiliser avec un câble endommagé. Ⓞ Nicht mit beschädigtem Kabel benutzen. Ⓛ Non utilizzare in caso di cavo danneggiato. Ⓝ No utilizar con cables dañados. Ⓟ Não utilize com cabo danificado. Ⓠ Niet gebruiken met een beschadigde kabel. Ⓡ Använd inte med en skadad kabel. Ⓢ Älä käyttää, jos kaapeli on vahingoittunut. Ⓣ Må ikke brukes med ødelagt kabel. Ⓤ Må ikke anvendes med beskadiget kabel. Ⓥ Nepoužívejte s poškozeným kabelem. Ⓦ Ne használja sérült kábelrel. Ⓧ Nie należy używać z uszkodzonym przewodem. Ⓨ Nu utilizați cu un cablu deteriorat. Ⓩ Не використовувати з пошкодженим кабелем.

#30437

cyan magenta yellow black
score dimension 148 x 210 mm



Ⓢ Keep cables away from moving parts. Ⓡ Tenir les câbles éloignés des pièces mobiles. Ⓡ Kabel von sich bewegenden Teilen fernhalten. Ⓡ Tenere i cavi lontano dalle parti in movimento. Ⓡ Mantener los cables lejos de las partes móviles. Ⓡ Manterha os cabos afastados de peças móveis. Ⓡ Kabels buiten bereik van bewegende onderdelen houden. Ⓡ Håll kablarna borta från röriga delar. Ⓡ Pidä kaapelit etäällä liikkuvista osista. Ⓡ Hold kablene unna bevegelige deler. Ⓡ Hold kablene væk fra bevægelige dele. Ⓡ Udržujte kabely mimo pohyblivé části. Ⓡ A kabeleket tartsa távol a mozgó alkatrészekről. Ⓡ Przewody trzymać z dala od części ruchomych. Ⓡ Pástraji cablurile la distanță față de părțile în mișcare. Ⓡ Тримати кабелі подаль від рухомих частин.



Ⓢ Do not carry by cables. Ⓡ Ne pas porter par les câbles. Ⓡ Nicht an den Kabeln transportieren. Ⓡ Non trasportare tirando i cavi. Ⓡ No llevar por cables. Ⓡ Não transporte por cabos. Ⓡ Niet aan kabels tillen. Ⓡ Lyft inte med kablarna. Ⓡ Ei saa kantaa kaapeleiden varassa. Ⓡ Må ikke bæres etter kablene. Ⓡ Må ikke bæres i kablerne. Ⓡ Neprénášejte za kabely. Ⓡ Ne tartsa a kábeleknél fogva. Ⓡ Nie przenosić, trzymając za przewody. Ⓡ Nu transportați prin tragerea cablurilor. Ⓡ Не переміщати, тримаючи за кабелі.



Ⓢ Do not touch clamps together. Ⓡ Empêcher que les fixations ne se touchent. Ⓡ Nicht die Klemmen aneinanderhalten. Ⓡ Non toccare i morsetti insieme. Ⓡ No tocar las abrazaderas unidas. Ⓡ Não toque em braçadeiras unidas. Ⓡ Laat klemmen elkaar niet raken. Ⓡ Låt inte klämmorna röra varandra. Ⓡ Allå anna napapitiien koskettaa toisiaan. Ⓡ Ikke la klemmer berøre hverandre. Ⓡ Klemmer må ikke røre ved hinanden. Ⓡ Ne približujte svorky k sobě. Ⓡ Ne érintse össze a bilincseket. Ⓡ Nie stykaj ze sobą klem. Ⓡ Nu atingeți cleștii la un loc. Ⓡ Не торкатися зосідкачі разом.



Ⓢ Keep away from tools and jewellery. Ⓡ Von Werkzeugen und Schmuck fernhalten. Ⓡ Tenir éloigné d'outils et de bijoux. Ⓡ Tenere lontano da strumenti e gioielleria. Ⓡ Mantener alejado de herramientas y joyas. Ⓡ Manterha longe de ferramentas e jóias. Ⓡ Buiten bereik van gereedschap en sieraden houden. Ⓡ Håll borta från verktyg och smycken. Ⓡ Pidä etäällä työkaluista ja koruista. Ⓡ Holdes unna verktoy og smykker. Ⓡ Holdes væk fra værktøj og smykker. Ⓡ Uchovávejte mimo nářadí a šperky. Ⓡ Eszközöktől és ékszerektől távol tartandó. Ⓡ Trzymać z dala od narzędzi i elementów biżuterii. Ⓡ Pástraji distanță față de unelte și bijuterii. Ⓡ Зберігати подаль від інструментів і коштовностей.



Risk of fire

Ⓡ Risque d'incendie. Ⓡ Brandgefahr. Ⓡ Rischio di incendio. Ⓡ Riesgo de incendio. Ⓡ Risco de incêndio. Ⓡ Risco de materiais peligrosos. Ⓡ Tulipalon vaara. Ⓡ Fare for brann. Ⓡ Risiko for brand. Ⓡ Sähköiskun vaara. Ⓡ Tűzveszély. Ⓡ Ryzyko wybuchu pożaru. Ⓡ Risc de incendiu. Ⓡ Ризик пожежі.



Risk of electric shock

Ⓡ Risque de choc électrique. Ⓡ Stromschlaggefahr. Ⓡ Rischio di elettrocuzione. Ⓡ Riesgo de descarga eléctrica. Ⓡ Risco de choques eléctrico. Ⓡ Risco op een elektrische schok. Ⓡ Risk för elektriska stötter. Ⓡ Sähköiskun vaara. Ⓡ Risk for elektrisk stot. Ⓡ Risiko for elektrisk stød. Ⓡ Nebezpečí úrazu elektrickým proudem. Ⓡ Elektromos áramütés veszélye. Ⓡ Ryzyko porażenia prądem elektrycznym. Ⓡ Risc de electrocutare. Ⓡ Ризик ураження електричним струмом.



Risk of hazardous materials

Ⓡ Risque de matières dangereuses. Ⓡ Risiko von gefährlichen Materialien. Ⓡ Rischio di materiali pericolosi. Ⓡ Riesgo de materiales peligrosos. Ⓡ Risco proveniente de materiais perigosos. Ⓡ Risco van gevaarlijke materialen. Ⓡ Risk för farliga material. Ⓡ Vaarallisten materiaalien vaara. Ⓡ Risiko for farlige materialer. Ⓡ Risiko for farlige materialer. Ⓡ Nebezpečí nebezpečných materiálů. Ⓡ Fennáll a veszélyes anyagok jelentette veszélye. Ⓡ Ryzyko związane ze stosowaniem materiałów niebezpiecznych. Ⓡ Risc de material periculos. Ⓡ Може містити небезпечні речовини.



Use in a well ventilated area

Ⓡ Utiliser dans un endroit bien ventilé. Ⓡ In gut belüfteter Umgebung verwenden. Ⓡ Utilizzare in un'area ben ventilata. Ⓡ Usar en un área bien ventilada. Ⓡ Utilize em área bem ventilada. Ⓡ Gebruik in een goed geventileerde ruimte. Ⓡ Använd i ett välventilerat område. Ⓡ Käytä alueella, jossa on hyvä ilmanvaihto. Ⓡ Bruk i et godt ventiliert område. Ⓡ Bruges på et sted med god udluftning. Ⓡ Použivejte na dobře větraném místě. Ⓡ Jól szellőző környezetben használnia. Ⓡ Stosować w dobrze wentylowanych miejscach. Ⓡ A se utiliza într-o zonă bine ventilată. Ⓡ Використовувати в приміщенні з гарною вентиляцією.



Battery may emit fumes

Ⓡ La batterie peut dégager de la fumée. Ⓡ Batterie könnte Dämpfe freisetzen. Ⓡ La batteria può emettere fumi. Ⓡ La batería puede emitir gases. Ⓡ A bateria pode emitir gases. Ⓡ Batterij kan dampen afgeven. Ⓡ Batteriet kan avge ångor. Ⓡ Akusta voi vapautua höyryä. Ⓡ Batteriet kan avgi gasser. Ⓡ Batteriet kan afgive dampe. Ⓡ Z baterie mohou vycházet výpary. Ⓡ Az akkumulátor gázokat bocsáthat ki. Ⓡ Z akkumulatora mogą wydostawać się wyziewy. Ⓡ Bateria poate emana fum. Ⓡ Акумулятор може виділяти дим.



Surrounding items may emit fumes

Ⓡ Les éléments environnants peuvent émettre de la fumée. Ⓡ Umliegende Elemente könnten Dämpfe freisetzen. Ⓡ Gli oggetti circostanti possono emettere fumi. Ⓡ Los objetos circundantes pueden emitir gases. Ⓡ Os objetos que se encontram nas imediações podem emitir gases. Ⓡ Omliggende items kunnen dampen afgeven. Ⓡ Omgivende föremål kan avge ångor. Ⓡ Ympäristössä esineistä voi vapautua höyryä. Ⓡ Omkringliggende gjenstander kan avgi gasser. Ⓡ Omgivende genstande kan afgive dampe. Ⓡ Z okolich předmětů mohou vycházet výpary. Ⓡ A környező elemek gázokat bocsáthatnak ki. Ⓡ Z elementów otaczających mogą wydostawać się wyziewy. Ⓡ Articolele din jur pot emana fum. Ⓡ Оточүючі предмети можуть виділяти дим.

